

LCD Projection Data Monitor

Operating Instructions _____ **EN**



Mode d'emploi _____ **F**

Manual de instrucciones _____ **ES**

***KL-W7000
KL-W9000***

WARNING

To prevent fire or shock hazard, do not expose the unit to rain or moisture. Dangerously high voltages are present inside the set. Do not open the cabinet. Refer servicing to qualified personnel only.

CAUTION RISK OF ELECTRIC SHOCK DO NOT OPEN	
ATTENTION RISQUE DE CHOC ELECTRIQUE, NE PAS OUVRIR	
PRECAUCION RIESGO DE CHOQUE ELECTRICO NO ABRIR	
CAUTION : TO REDUCE THE RISK OF ELECTRIC SHOCK, DO NOT REMOVE COVER (OR BACK). NO USER-SERVICEABLE PARTS INSIDE. REFER SERVICING TO QUALIFIED SERVICE PERSONNEL.	



This symbol is intended to alert the user to the presence of uninsulated "dangerous voltage" within the product's enclosure that may be of sufficient magnitude to constitute a risk of electric shock to persons.



This symbol is intended to alert the user to the presence of important operating and maintenance (servicing) instructions in the literature accompanying the appliance.

CAUTION

To prevent electric shock, do not use this polarized AC plug with an extension cord, receptacle or other outlet unless the blades can be fully inserted to prevent blade exposure.

NOTIFICATION

This equipment has been tested and found to comply with the limits for a Class B digital device, pursuant to Part 15 of the FCC Rules. These limits are designed to provide reasonable protection against harmful interference in a residential installation. This equipment generates, uses, and can radiate radio frequency energy and, if not installed and used in accordance with the instructions, may cause harmful interference to radio communications. However, there is no guarantee that interference will not occur in a particular installation. If this equipment does cause harmful interference to radio or television reception, which can be determined by turning the equipment off and on, the user is encouraged to try to correct the interference by one or more of the following measures:

- Reorient or relocate the receiving antenna.
- Increase the separation between the equipment and receiver.
- Connect the equipment into an outlet on a circuit different from that to which the receiver is connected.
- Consult the dealer or an experienced radio/TV technician for help.

You are cautioned that any changes or modifications not expressly approved in this manual could void your authority to operate this equipment.

This document is for the remote control RM-Y980.
MODELS: KL-W7000 / W9000.

Please keep this notice with the instruction manual.

Warning on power connection

Use an appropriate power cord for your local power supply.

For the customers in the U.S.A.

If you do not use the appropriate cord, this monitor will not conform to mandatory FCC standards.

Examples of plug types

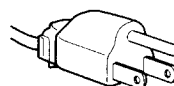

for 100 V to 120 V AC

The socket-outlet should be installed near the equipment and be easily accessible.

Owner's Record

The model and serial numbers are located at the rear of the monitor. Record these numbers in the spaces provided below. Refer to them whenever you call upon your Sony dealer regarding this product.

Model No. _____

Serial No. _____

Table of contents

About this manual

The instructions in this manual are for models KL-W7000 and KL-W9000. Before you start reading this manual, please check your model number, located at the rear of the projection monitor.

Model KL-W9000 is used for illustration purposes in this manual. Any differences in operation are clearly indicated in the text, for example "■ for KL-W9000." The differences in specifications are indicated in the text.

- DDC™ is a trademark of Video Electronics Standard Association.
- IBM PC/AT and VGA are registered trademarks of International Business Machines Corporation of the U.S.A.
- Macintosh is a trademark licensed to Apple Computer, Inc., registered in the U.S.A. and other countries.
- VESA is a trademark of Video Electronics Standard Association.
- Windows® is a registered trademark of Microsoft Corporation in the United States and other countries.
- All other product names mentioned herein may be the trademarks or registered trademarks of their respective companies.
- Furthermore, "™" and "®" are not mentioned in each case in this manual.

4 Precautions

Getting Started

- 5 Step 1: Installing the projection monitor
- 7 Step 2: Hookup
- 11 Step 3: Setting up the remote control
- 11 Changing the menu language

Operations

- 12 Projecting the picture
- 13 Watching the picture in wide picture mode
- 16 Adjusting the computer picture
- 18 Selecting the preset picture viewing mode
- 19 Adjusting the picture (AV MEMORY)
- 21 Adjusting the sound (AV MEMORY)
- 22 Selecting the audio effect (EFFECT)
- 23 Turning the power off automatically (AUTO SHUT OFF)

EN

Additional Information

- 24 Cleaning the air filter
- 25 Replacing a lamp
- 26 Troubleshooting
- 28 Specifications
- 30 Identifying the parts

32 Index

The captions in parentheses indicate menu names.

Precautions

This projection monitor operates on extremely high voltage. To prevent fire or electric shock, please follow the precautions below.

On safety

- Operate the monitor only on 100 V to 120 V AC.
- One blade of the plug is wider than the other for safety purposes and will fit into the power outlet only one way. If you are unable to insert the plug fully into the outlet, contact your dealer.
- Should any liquid or solid object fall into the cabinet, unplug the monitor and have it checked by qualified personnel before operating it further.
- Unplug the monitor from the wall outlet if you are not going to use it for several days or more. To disconnect the cord, pull it out by the plug. Never pull the cord itself.
- The fans inside the monitor continue working for a while even after the monitor has been turned off. Do not unplug the monitor from the AC outlet while the fans are working.

On installation

- To prevent internal heat build-up, do not block the ventilation openings.
- Do not install the monitor in a hot or humid place, or in a place subject to excessive dust or mechanical vibration.

On screen

The screen surface is easily scratched. Do not rub, touch or tap it with sharp or abrasive objects. Be especially careful when transporting the monitor.

On LCD panel

- Do not expose the screen to direct sunlight. It may damage the LCD panel.
- When the monitor is used in a cold place, the image may look lengthened. This is not a malfunction. The image will become normal when the temperature rises.
- When the same static picture has been displayed continuously, an afterimage impression of that picture may remain on the screen. This will disappear after a certain time.

- If you turn on the monitor immediately after power has been restored at an interruption, an LCD burn may occur. This is not a malfunction. The image will become normal after a certain time.

On blanking around the picture

The monitor displays black masks between the picture and the screen vessel because the monitor under-scans to obtain the necessary space on the screen to display the picture. This is called blanking. Note that the black masks on each vessel are not uniform.

The blanking on the video picture will be wider to optimize picture.

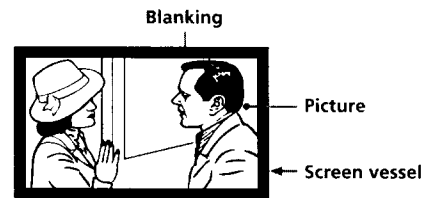

On moisture condensation

If the projection monitor is transported directly from a cold to a warm location, or if the room temperature has changed suddenly, the picture may be blurred or show poor color. This is because moisture has condensed on the lenses inside. If this happens, let the moisture evaporate before using the monitor.

On cleaning

- Clean the cabinet of the monitor with a dry soft cloth. Stubborn stains may be removed with a cloth slightly dampened with solution of mild soap and water, then wipe it with a dry soft cloth. Do not use any type of solvent such as alcohol, benzene, thinner or insecticide. Such solvent may damage the finish of the monitor or erase the indications on the panel.
- Wipe the screen with a dust remover (supplied) occasionally, as the screen easily catches dust. The dust remover is washable. Wash it with warm water or mild detergent solution.
- Stubborn stains on the screen may be removed with a soft cloth slightly dampened with solution of mild soap and water.
- If the picture becomes dark after using the monitor for a long period of time, it may be necessary to clean the inside of the monitor. Consult qualified service personnel.

Step 1: Installing the projection monitor

Optimum viewing area

For the best picture quality, install the monitor within the areas shown below.

■ for KL-W7000

Vertical viewing area (side view)

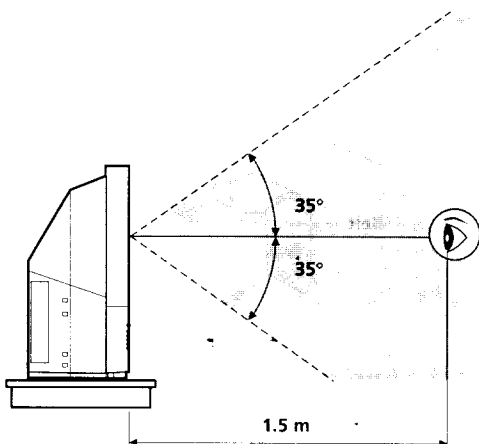

Horizontal viewing area (top view)

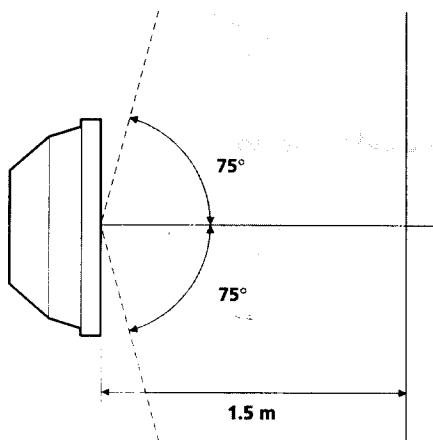

■ for KL-W9000

Vertical viewing area (side view)

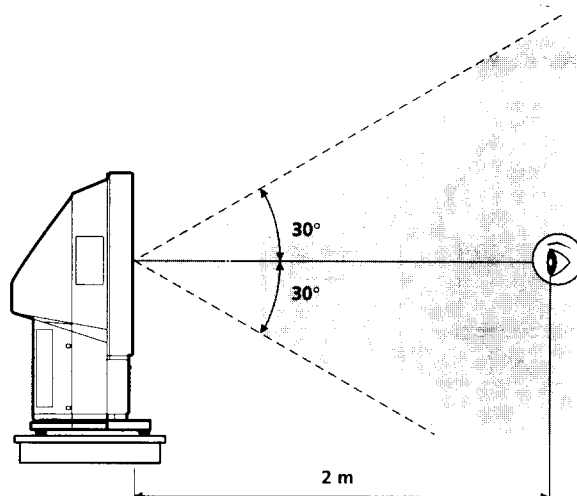

Horizontal viewing area (top view)

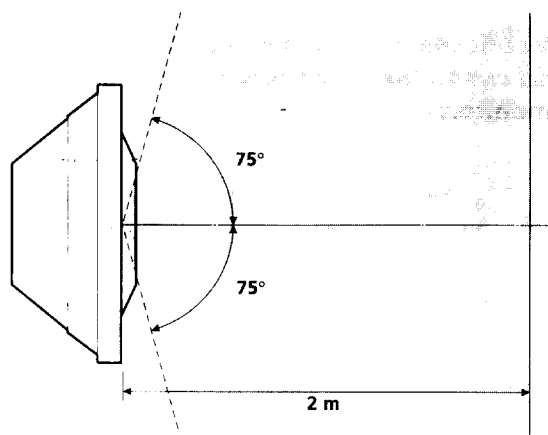

EN

Carrying your monitor

Be sure to grasp the areas indicated by the arrows when carrying the monitor, and to use more than two people. Never grasp the front panel.

■ for KL-W7000

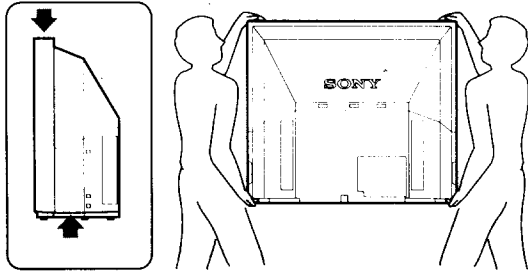

■ for KL-W9000

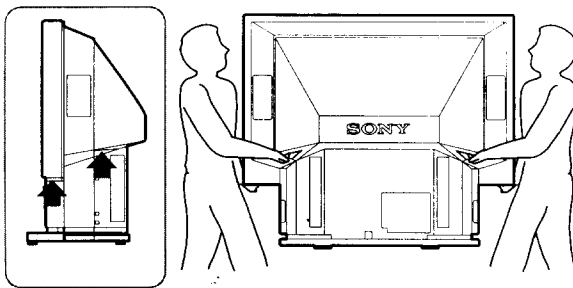

Stabilizing the monitor

Using the brackets

After setting up, secure the monitor to a wall, etc. with the supplied brackets.

- 1 Mount the two supplied brackets with the screws to the upper rear sides of the monitor.**

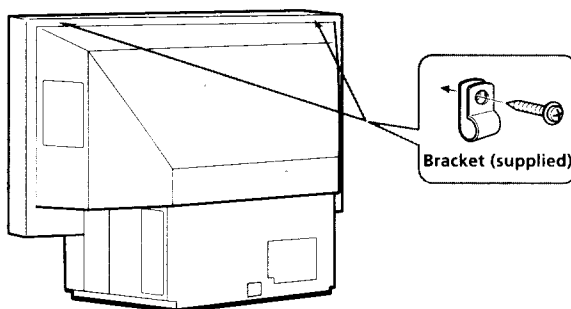

- 2 Pass a strong cord or a chain through each bracket mounted in step 1, and then secure it to a wall or a pillar, etc.**

Using the buckle

You can also use the supplied buckle to secure the monitor to the stand.

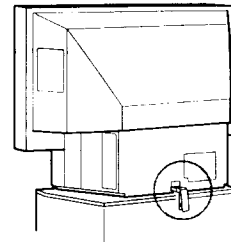

- 1 Attach the buckle to the stand on which the monitor is mounted.**

Tighten the supplied screw firmly.

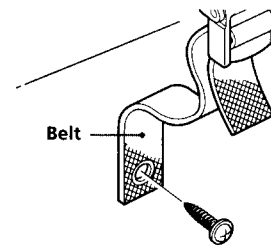

- 2 Insert the buckle until it clicks.**

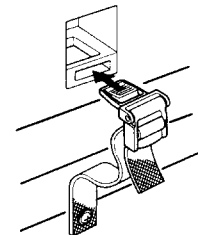

- 3 Pull the belt to fasten.**

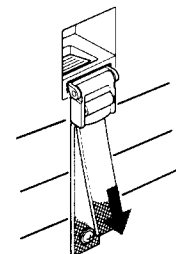

Step 2: Hookup

Before making the connection, turn off the power and disconnect the AC power cords of the monitor and the equipment to be connected. Refer to the instruction manual of the equipment you connect.

Connecting to an IBM PC/AT or compatible computer

Connect the RGB 2 IN connector on the front or the RGB 1 IN connector at the rear of the monitor to the video/audio outputs of the computer using the supplied RGB signal cable (D-sub 15 pin ↔ D-sub 15 pin).

Using the front RGB 2 IN connector

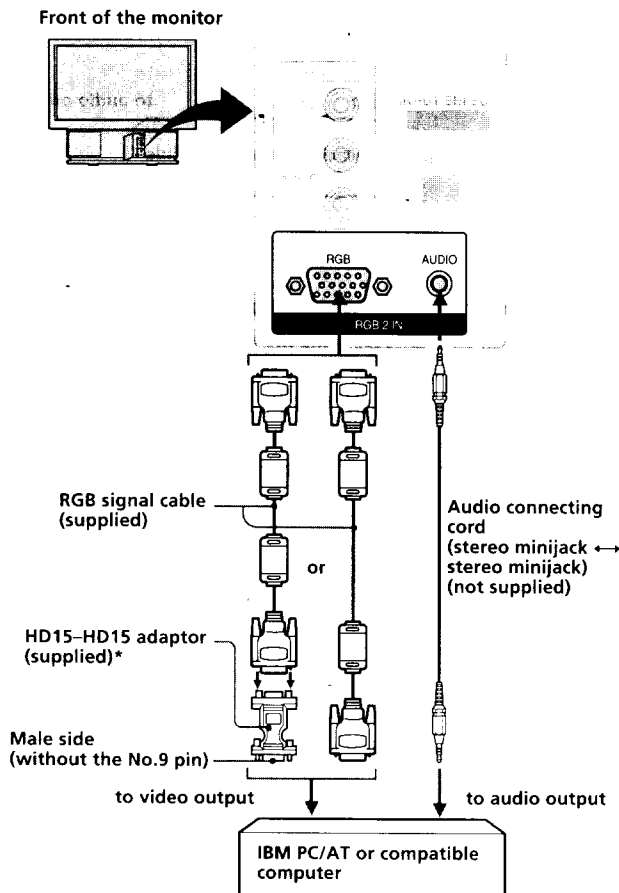

Using the rear RGB 1 IN connector

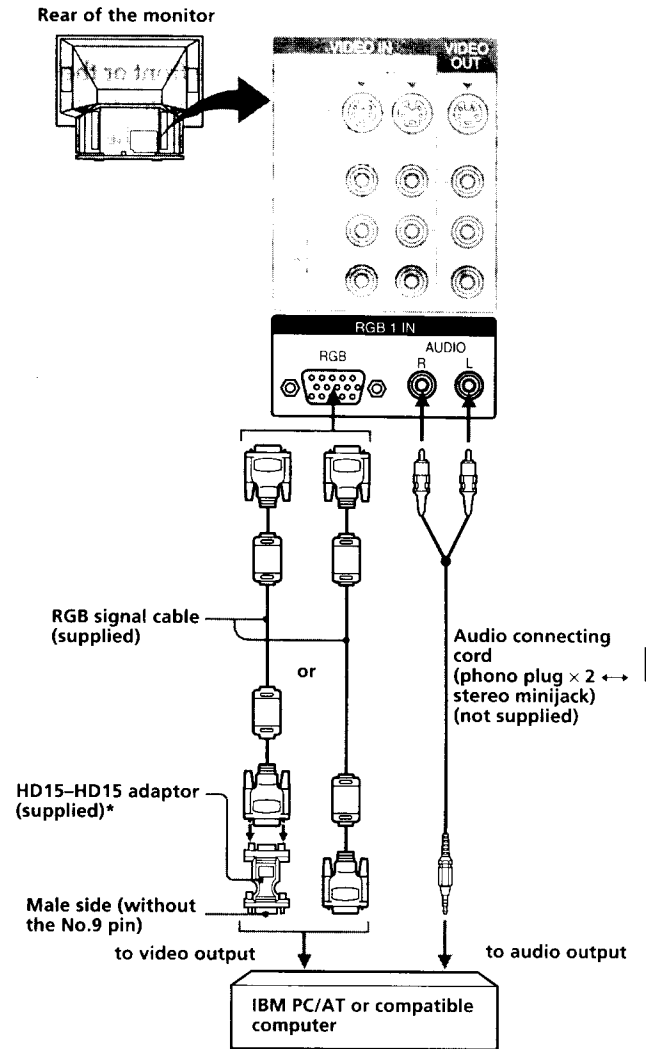

EN

* The HD15-HD15 adaptor (supplied) may be needed for some models. The male side (without the No. 9 pin) of the adaptor should be connected to the computer.

For customers using the supplied HD15-HD15 adaptor

This monitor uses a No. 9 pin in the video signal connector for DDC1 and DDC2B compatibility. Some PC systems which are not compatible with either DDC1 or DDC2B may not accept the No. 9 pin. If you are not sure whether your PC system accepts the No. 9 pin or not, use the HD15 (Female) – HD15 (Male without the No. 9 pin) adaptor (supplied).

Connecting to a Macintosh or compatible computer

Connect the RGB 2 IN connector on the front or the RGB 1 IN connector at the rear of the monitor to the video/audio outputs of the computer using the supplied RGB signal cable (D-sub 15 pin ↔ D-sub 15 pin) and the supplied Macintosh adaptor.

Using the front RGB 2 IN connector

Front of the monitor

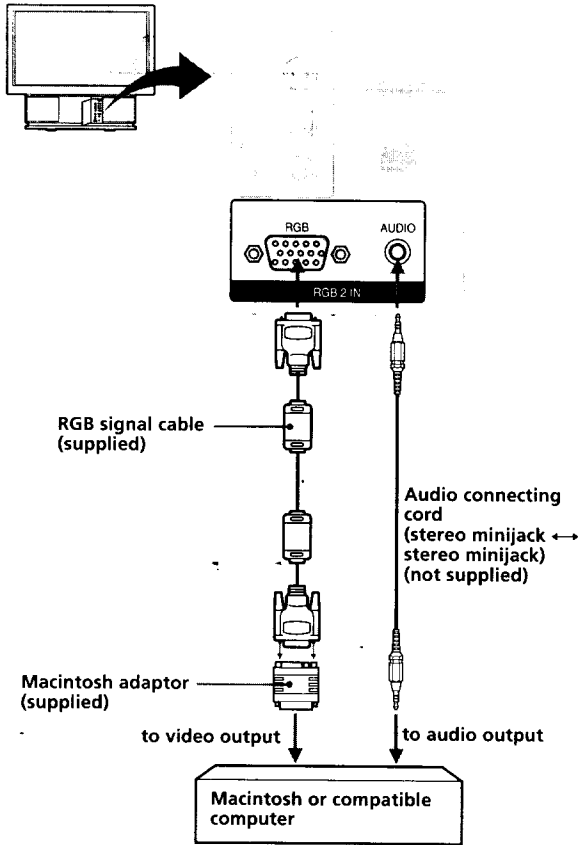

Using the rear RGB 1 IN connector

Rear of the monitor

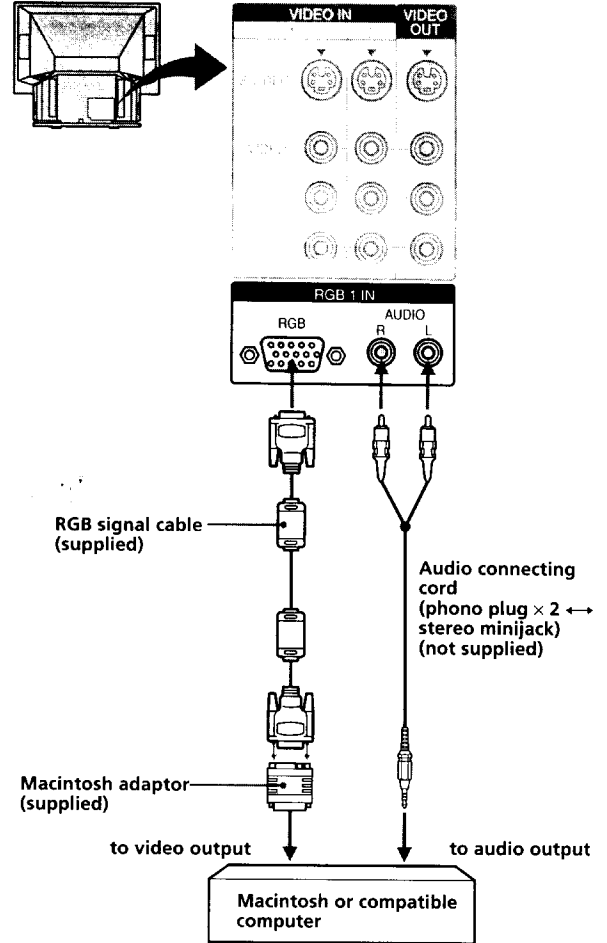

About the supplied Macintosh adaptor

The supplied Macintosh adaptor is compatible with Macintosh LC, Performa, Quadra and Power Macintosh series computers. Macintosh II series and some version of PowerBook models may need an another adaptor with micro switches (not supplied).

Preset and user modes

Preset modes

The monitor has nine factory preset modes for the most popular industry standards as shown below.

No.	Resolution (dots × lines)	Horizontal frequency (kHz)	Vertical frequency (Hz)	Graphics mode
1	640 × 400	31.468	70.086	VGA mode (Text)
2	640 × 480	31.468	59.94	VGA mode (Graphics)
3	800 × 600	37.879	60.317	SVGA VESA
4	800 × 600	46.875	75.000	SVGA VESA
5	1024 × 768	48.363	60.004	VESA
6	864 × 480	31.469	59.94	Sony Wide Resolution*
7	1072 × 600	37.879	60.317	Sony Wide Resolution*
8	1376 × 768	48.363	60.004	Sony Wide Resolution*
9	832 × 624	49.727	74.553	Macintosh 16" color

* For the timing chart of the signals, see page 29.

User modes

When using a video mode that is not one of the preset modes, some fine tuning may be required to optimize the display to your preference. Simply adjust the monitor according to the adjustments instructions on pages 16 and 17. The adjustments will be stored automatically and recalled whenever that mode is used.

A total of 15 user-defined modes can be stored in memory. If a 16th mode is entered, it will replace the first.

Recommended horizontal timing conditions

Horizontal sync width should be more than 1.0 μ sec.

Horizontal blanking width should be more than 3.6 μ sec.

When "OUT OF SCAN RANGE" appears on the screen

The monitor receives a signal whose frequency range is not within that specified for the monitor.

Notes

- When projecting any of the three Wide Resolution signals (864 × 480, 1072 × 600, 1376 × 768), set the picture mode to FULL. In NORMAL mode, the picture with aspect ratio 16:9 will be compressed to aspect ratio 4:3 and appear lengthened vertically. For details, see page 15.
- The monitor does not accept an interlace mode signal.

Plug & Play

This monitor complies with the DDC™1 and DDC2B which are the Display Data Channel (DDC) standards of VESA.

When a DDC1 host system is connected, the monitor synchronizes with the V. CLK in accordance with the VESA standards and outputs the EDID (Extended Display Identification Data) to the data line.

When a DDC2B host system is connected, the monitor automatically switches to each communication.

For customers using Windows 95

Install the new model information from the "Windows 95 Monitor Information Disk" into your PC. (To install the file, refer to the supplied "About the Windows 95 Monitor Information Disk/File.")

This monitor complies with the "VESA DDC" Plug&Play standard. If your PC/video card complies with DDC, select "Plug and Play Monitor (VESA DDC)" as "Monitor type" from "Control Panel" in Windows 95. Some PC/video cards do not comply with DDC. Even if your computer complies with DDC, it may have some problems connecting with this monitor. In this case, select this monitor's model name (KL-W7000 or KL-W9000) as "Monitor type" in Windows 95.

EN

Connecting to video equipment

To a VCR not equipped with an S video connector

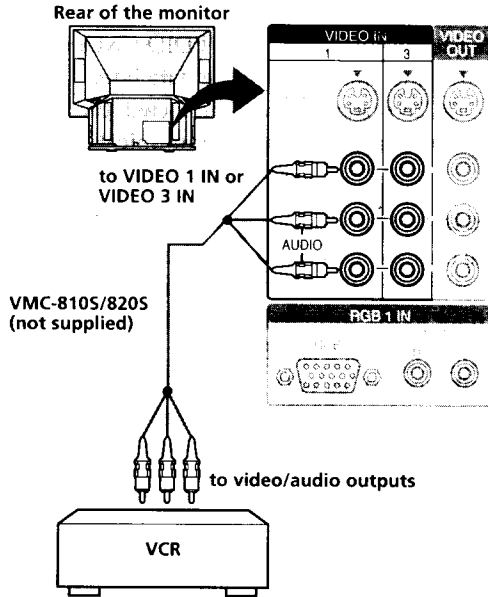

You can also use the VIDEO 2 IN jacks on the front of the monitor for the video/audio connections.

To an S video equipped VCR

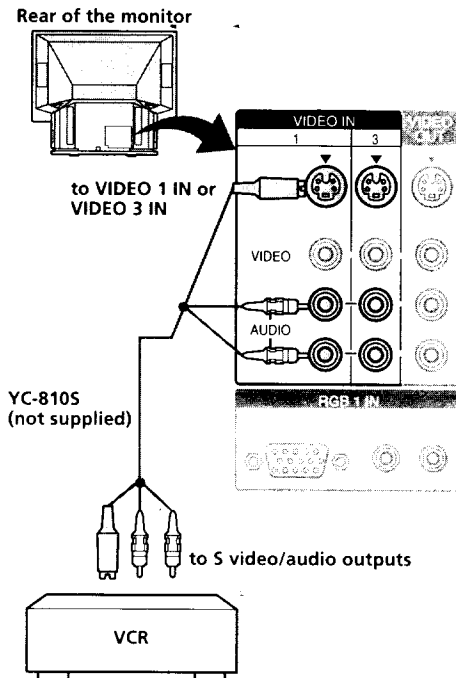

Note

- When you connect the cable to both the VIDEO jack and the S VIDEO connector, the picture from the S VIDEO connector is displayed on the monitor screen.

Connecting two VCRs for editing

The monitor outputs signals from the VIDEO IN jacks through the VIDEO OUT jacks. With two VCRs connected to the VIDEO IN and VIDEO OUT jacks, you can edit the tape.

Note

For the RGB signal input from the RGB 1/2 IN connectors, the monitor outputs only the audio signal.

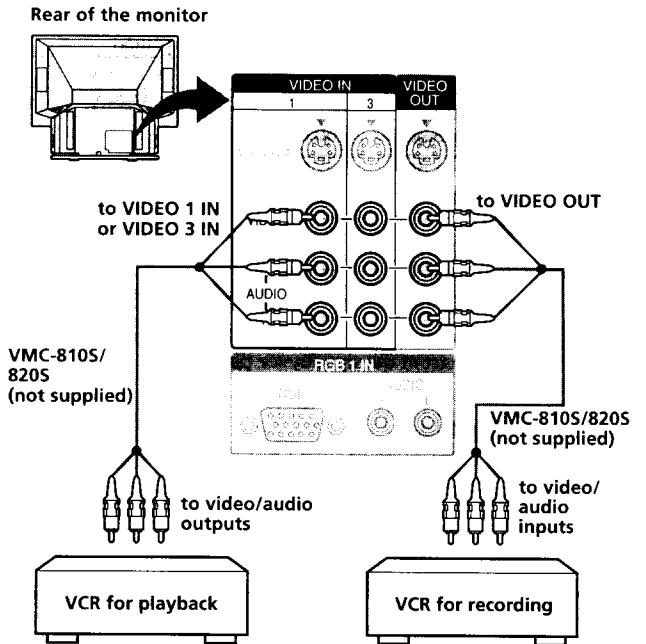

Connecting the AC power cord

Connect the supplied power cord to the AC IN socket of the monitor and to a wall AC outlet.

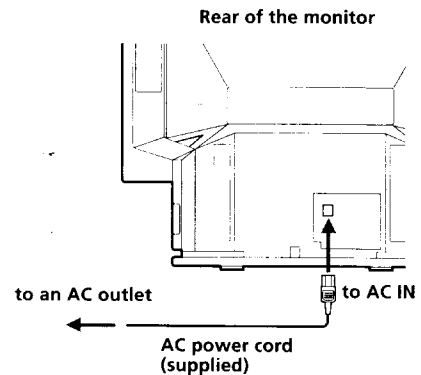

Step 3: Setting up the remote control

Inserting batteries

Insert two size AA (R6) batteries (supplied) by matching the + and - on the battery to the diagram inside the battery compartment.

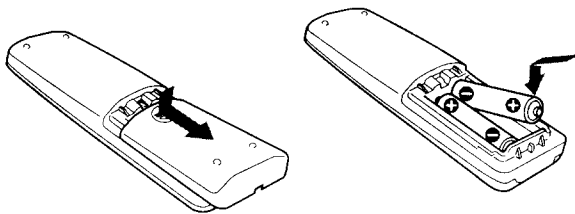

Notes

- Under normal conditions, batteries will last up to six months. If the remote control does not operate properly, the batteries may be worn out. When replacing batteries, replace both of them with new ones.
- Do not mix old batteries with new ones or mix different types of batteries together.
- If the electrolyte inside the battery should leak, wipe the contaminated area of the battery compartment with a cloth and replace the old batteries with new ones. To prevent the electrolyte from leaking, remove the batteries when you don't plan to use the remote control for a long period of time.
- Do not handle the remote control roughly. Do not drop it, step on it, or let it get wet.
- Do not place the remote control in direct sunlight, near a heater, or where the humidity is high.

Changing the menu language

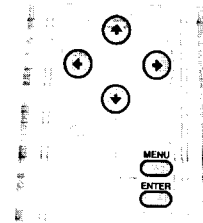

If you prefer Spanish or French to English, you can change the menu language.

1 Press MENU.



2 Press ↑ or ↓ to select OPTION, and press ENTER.

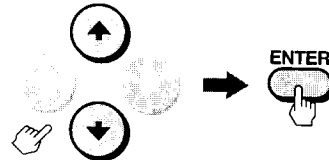

3 Press ↑ or ↓ to select LANGUAGE, and press ENTER.

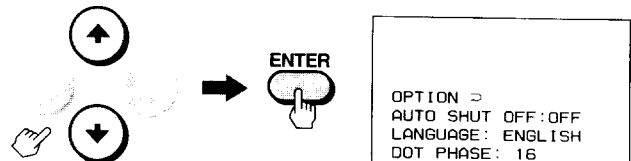

4 Press ←, ↑, ↓ or → to select your favorite language, "ENGLISH," "FRANCAIS (French)" or "ESPANOL (Spanish)."

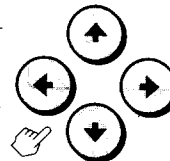

5 Press MENU to return to the original screen.

Notes

- You can operate the menu using the buttons on the monitor. The VOLUME + button functions the same as ↑ and ↗, and VOLUME - as ↓ and ↘.
- You cannot use the AUTO SHUT OFF function for the input from VIDEO IN. (See page 23.)

Projecting the picture

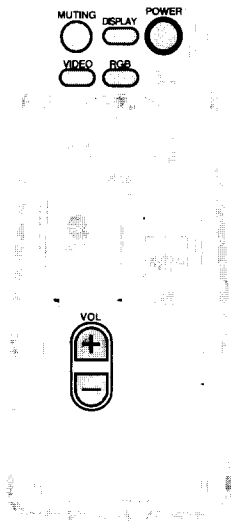
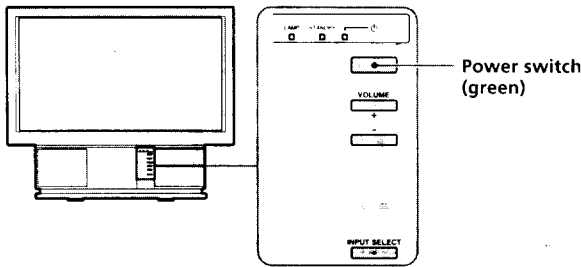

1 If the **STANDBY** indicator on the front of the monitor is lit in orange, press **POWER** on the remote control to turn on the power.

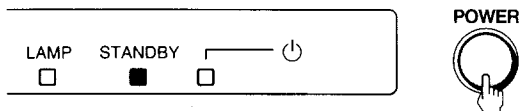

Press the power switch (green) on the monitor if the **STANDBY** indicator is not lit.



The green  (power) indicator flashes, then lights up.

2 Turn on the power of the connected equipment.

3 Press **RGB** or **VIDEO** to select the input you want to watch.

The selected input indication is displayed on the screen.

To watch a computer picture input from the RGB IN connector

Each time you press RGB, the display changes as follows:

RGB 1 ↔ RGB 2



To watch a video picture input from the VIDEO IN jacks

Each time you press VIDEO, the display changes as follows:

VIDEO 1 → VIDEO 2 → VIDEO 3



You can also select the input by pressing **INPUT SELECT** on the monitor.

Each time you press **INPUT SELECT**, the display changes as follows:

RGB 1 → RGB 2 → VIDEO 1 → VIDEO 2 → VIDEO 3

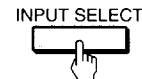

The input signal indication will automatically disappear.

4 Press **VOL +/- (VOLUME +/-)** to adjust the volume.

Remote control



Monitor

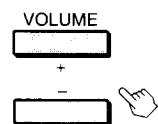

To turn off the monitor

Press POWER on the remote control. The monitor enters standby mode and the STANDBY indicator lights up. To turn off the main power, press the power switch (green) on the monitor.

Note

- To protect the lamp mounted as a source of light, if you try to turn on the power within about 30 minutes after the power has been turned off, the ⏻ (power) indicator flashes and the picture does not appear.

Muting the sound

Press MUTING.

"MUTING" appears on the screen.

To restore the sound, press MUTING again, or press VOL+.

Displaying on-screen information

Press DISPLAY to display the following information on the screen.

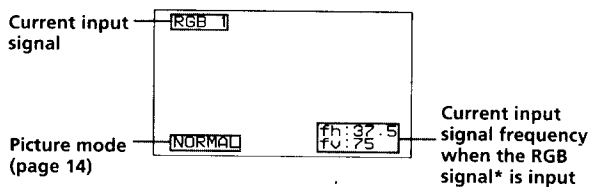

*fh: Horizontal frequency
fv: Vertical frequency
"OUT OF SCAN RANGE" appears if the scanning frequency range is not within the acceptable limits. (See page 9.)

To make the on-screen information disappear, press DISPLAY again.

Watching the picture in wide picture mode

WIDE

Watching the video picture in wide mode

EN

You can enjoy a variety of wide mode picture.

Press WIDE until the mode you want appears on the screen.

Each time you press WIDE, the mode changes as follows:

NORMAL → FULL → ZOOM → SUB TITLE → WIDE ZOOM



(continued)

Recommended picture mode

When watching a picture with normal aspect ratio 4:3

Select NORMAL.

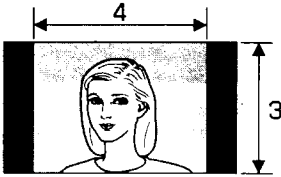

The picture with normal aspect ratio 4:3 is displayed as it is.

Select WIDE ZOOM.

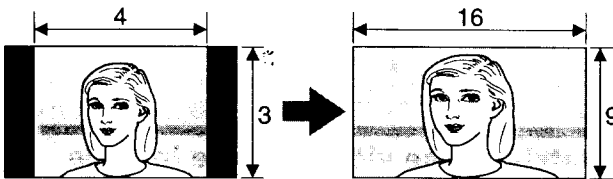

The picture is enlarged horizontally and vertically and the upper and lower portions of the picture are compressed to the screen size.

When watching a picture recorded after a 16:9 picture has been compressed to aspect ratio 4:3

Select FULL.

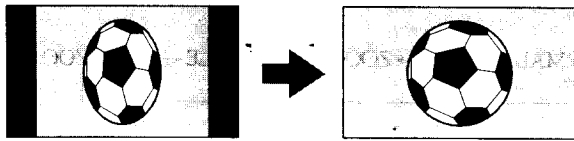

The picture compressed to aspect ratio 4:3 is enlarged horizontally to the screen size.

When watching a wide-format movie or software with black bands and subtitles (with subtitles inside the picture)

Select ZOOM.

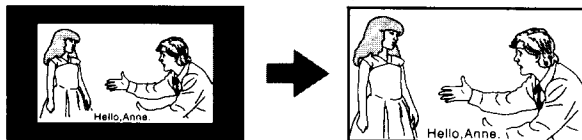

The wide-format picture is enlarged horizontally and vertically to the screen size.

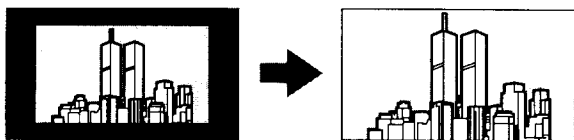

The picture with aspect ratio 16:9 is enlarged to the screen size as it is.

When watching a movie or software with subtitles (with subtitles outside the picture)

Select SUB TITLE.

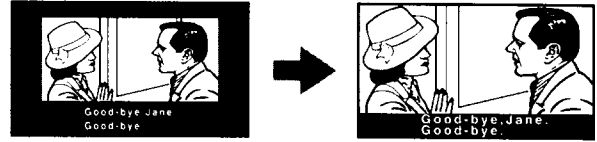

The wide-format picture is enlarged and the subtitle area is compressed so that the picture is aligned with the screen size.

Note

- You can also change the picture mode by using the menu.

Notes on wide picture modes

- Select a picture mode taking into account that one which changes the aspect ratio of the original picture will provide an appear different from that of the original image.
- If the monitor is used for profit or for public viewing, modifying the original picture by changing picture modes may constitute an infringement of the rights of authors or producers which are legally protected by laws.
- When a normal 4:3 picture is watched in WIDE ZOOM mode, the surrounding portions may be cut off or modified. The original picture can be viewed in NORMAL mode.

Adjusting the vertical position of the video picture

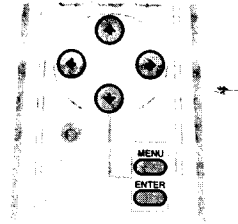

You can scroll the picture up or down when:

- the upper or lower portions of the picture in WIDE ZOOM mode are cut off.
- you want to move the picture in ZOOM mode as you like.
- subtitles are lost from the screen in SUB TITLE mode.

Scrolling the picture functions on the WIDE ZOOM, ZOOM and SUB TITLE modes only.

1 Press MENU.



2 Press ↑ or ↓ to select ASPECT, and press ENTER.

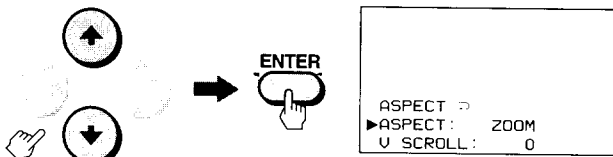

3 Press ↑ or ↓ to select V SCROLL, and press ENTER.

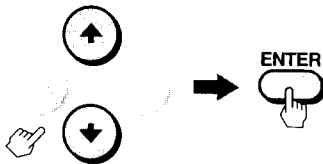

4 Press ↑ or ↓ to adjust the vertical position of the picture.

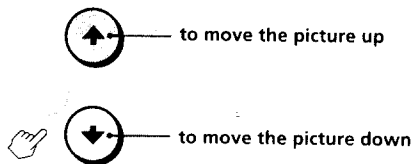

Note

- You can operate the menu using the buttons on the monitor. The VOLUME + button functions the same as ↑ and →, and VOLUME - as ↓ and ←.

Watching the computer picture in wide picture mode

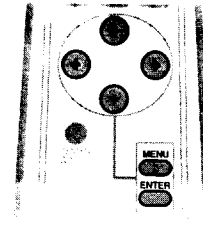

If you set the picture mode to FULL when any of the three Wide Resolution signals (864 × 480, 1072 × 600, 1376 × 768) is received, you can watch the picture with aspect ratio 16:9 as it is. The Wide Resolution signals (864 × 480, 1072 × 600, 1376 × 768) are independently standardized by Sony. When you use the signals with the timing chart on page 29, you can obtain an effective wide mode picture.

Press WIDE to display FULL or NORMAL on the screen.

Each time you press WIDE, you can select FULL and NORMAL alternately.



When the Wide Resolution signals (864 × 480, 1072 × 600, 1376 × 768) are received

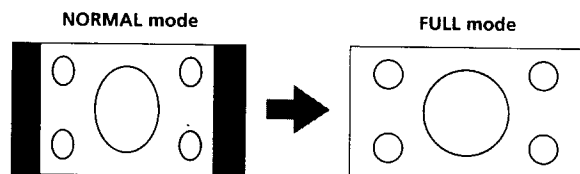

The picture with aspect ratio 16:9 is enlarged to the screen size.

When a conventional VGA, SVGA or XGA signal is received

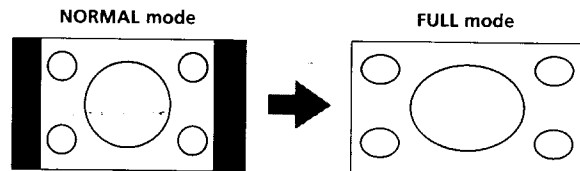

The picture with aspect ratio 4:3 is enlarged horizontally to the screen size.

Adjusting the position of a computer picture

You can move the picture up, down, right or left to make it easy to watch by using the SIZE/CENTER button. For details, see page 16.

If you watch the Wide Resolution signals (864 × 480, 1072 × 600, 1376 × 768) in NORMAL mode

A 16:9 picture will be compressed horizontally to a 4:3 picture.

Adjusting the computer picture

The CENTER adjustment screen automatically disappears after about 10 seconds if you do not press any button. You can also erase the CENTER adjustment screen by pressing CENTER/SIZE again.

To reset to the factory preset setting

Press RESET on the monitor. At the same time, the picture size (page 17) and video/audio settings (pages 18 to 22) are also reset to the factory preset levels.

Note

- You can adjust the position by using the CENTER/SIZE and $\leftarrow/\rightarrow/\uparrow/\downarrow$ buttons on the monitor.

Adjusting the position (CENTER)

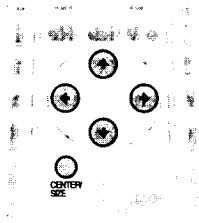

After projecting the picture from a computer, you may need to adjust the position of the picture to fit the monitor screen. You can also move the picture as you like. The setting is only for the input signal displayed on the screen.

1 Press CENTER/SIZE until the CENTER adjustment screen appears.

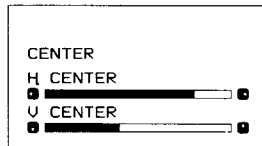

2 Press \leftarrow , \rightarrow , \uparrow or \downarrow to adjust the position.

For horizontal adjustment press \leftarrow or \rightarrow . (H CENTER)

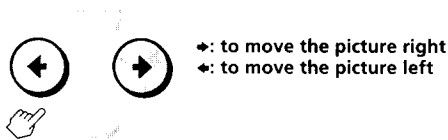

For vertical adjustment press \uparrow or \downarrow . (V CENTER)

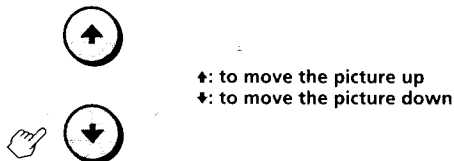

Adjusting the picture size (SIZE)

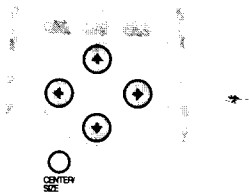

After projecting the picture from a computer, you may need to adjust the picture size to fit the monitor screen. The setting is only for the input signal displayed on the screen.

- 1 Press **CENTER/SIZE** until the **SIZE** adjustment screen appears.

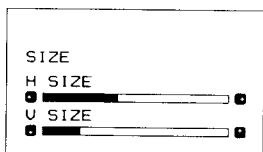

- 2 Press **←**, **→**, **↑** or **↓** to adjust the picture size.

For horizontal adjustment press **←** or **→**. (H SIZE)

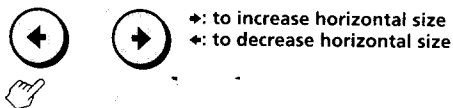

For vertical adjustment press **↑** or **↓**. (V SIZE)

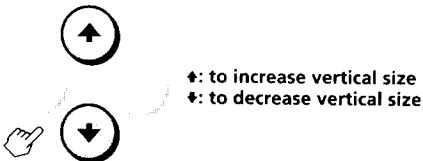

The **SIZE** adjustment screen automatically disappears after about 10 seconds if you do not press any button. You can also erase the **SIZE** adjustment screen by pressing **CENTER/SIZE** again.

To reset to the factory preset setting

Press **RESET** on the monitor. At the same time, the picture position (page 16) and video/audio settings (pages 18 to 22) are also reset to the factory preset levels.

Notes

- For a picture with resolution of 640 × 350, 640 × 400 or 640 × 480, the vertical size cannot be increased from the size that was projected the first time.
- You can adjust the size using the **CENTER/SIZE** and **←/→/↑/↓** buttons on the monitor.

Adjusting the clarity of the picture (DOT PHASE)

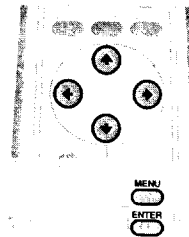

If the computer picture flickers or blurs, or horizontal noise appears on the screen, adjust **DOT PHASE** to get a clearer picture.

- 1 Press **MENU**.



- 2 Press **↑** or **↓** to select **OPTION**, and press **ENTER**.

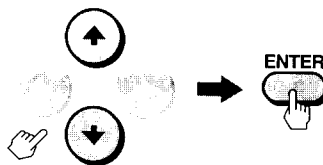

- 3 Press **↑** or **↓** to select **DOT PHASE**, and press **ENTER**.

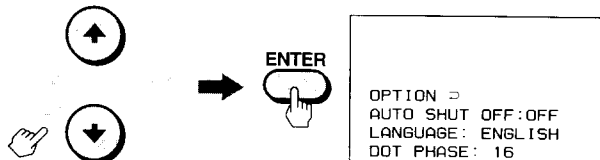

- 4 Press **←**, **↑**, **↓** or **→** to adjust the level to obtain a clear picture.

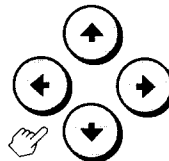

- 5 Press **MENU** to return to the original screen.

Note

- You cannot use this function for the input from **VIDEO IN**.

EN

Selecting the preset picture viewing mode

The video/audio mode feature allows you to choose four different modes of picture/sound settings. Choose the one that best suits the type of program that you want to watch.

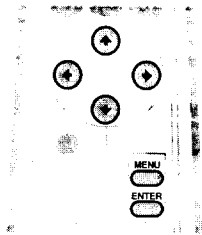

1 Press MENU.

2 Press ↑ or ↓ to select VIDEO/AUDIO, and press ENTER.

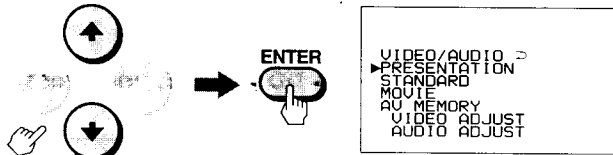

3 Press ↑ or ↓ to select the desired item, and press ENTER.

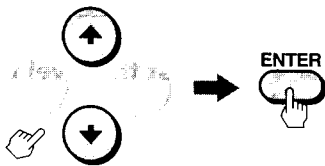

Choose	To
PRESENTATION	Watch the picture input from a computer.
STANDARD	Watch the picture input from video equipment.
MOVIE	Watch a movie.
AV MEMORY	Adjust the quality of the picture/sound to suit your taste. (For details, see pages 19 to 22.)

4 Press MENU to return to the original screen.

To reset to the factory preset setting

Press RESET on the monitor.

When watching a computer picture, the mode resets to PRESENTATION. When watching a video picture, the mode resets to STANDARD. At the same time, the position and size of a computer picture (pages 16 and 17) are also reset to the factory preset levels. The settings in AV MEMORY do not reset.

Note

- You cannot adjust the settings in modes other than AV MEMORY.

Adjusting the picture (AV MEMORY)

You can adjust the quality of the picture to suit you taste and store the settings into AV MEMORY.

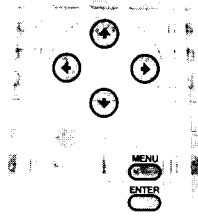

1 Press MENU.

2 Press ↑ or ↓ to select VIDEO/AUDIO, and press ENTER.

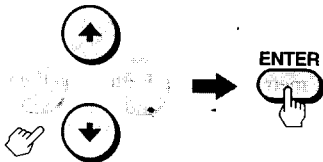

3 Press ↑ or ↓ to select VIDEO ADJUST, and press ENTER.

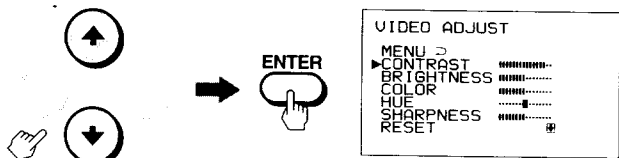

4 Select the item you want to adjust.
For example:

(1) To adjust the brightness, press ↑ or ↓ to move the cursor (▶) to BRIGHTNESS.

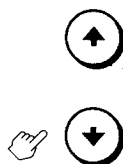

(2) Press ENTER.

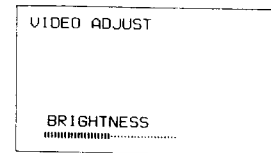

5 Adjust the selected item.

Press ↑, ↓, ← or → to adjust the item, and press ENTER.

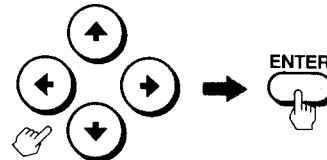

Item	Press ↓ or ← to	Press ↑ or → to
CONTRAST	Decrease picture contrast.	Brighten the picture.
BRIGHTNESS	Darken the picture.	Brighten the picture.
COLOR	Decrease color intensity.	Increase color intensity.
HUE	Make picture tones become purplish.	Make picture tones become greenish.
SHARPNESS	Soften the picture.	Sharpen the picture.

EN

6 To adjust other items, repeat steps 4 and 5.

7 Press MENU to return to the original screen.

To reset to the factory preset setting

Move the cursor (▶) to RESET at the bottom of the VIDEO ADJUST menu, and press ENTER.

Notes

- When the RGB signal is input, COLOR and HUE cannot be adjusted.
- You can adjust the items in AV MEMORY for each input from VIDEO 1, 2 and 3, and RGB 1 IN and RGB 2 IN.
- You can operate the menu using the buttons on the monitor. VOLUME + functions the same as ↑ and →, and VOLUME - as ↓ and ←.

Adjusting the picture in more details

You can adjust the picture with the NR (noise reduction), H-WHITE and COLOR TEMP (temperature) options.

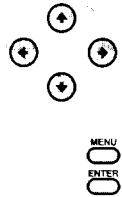

1 Press **MENU**.

2 Press **↑** or **↓** to select **VIDEO/AUDIO**, and press **ENTER**.

3 Press **↑** or **↓** to select **VIDEO ADJUST**, and press **ENTER**.

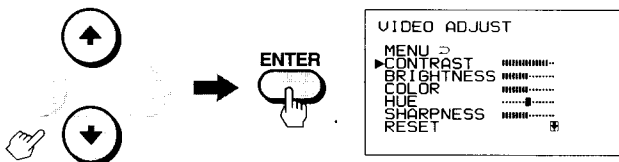

4 Press **↑** or **↓** to move the cursor (▶) to **RESET**, then press **↓** again.

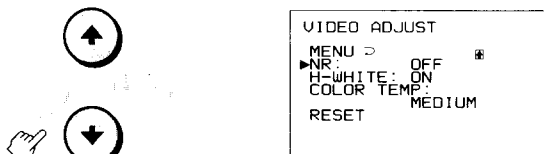

5 Select the desired item with **↑** or **↓**, then press **ENTER**.

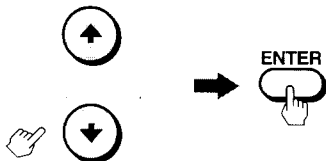

6 Press **↑** or **↓** to adjust the item, then press **ENTER**.

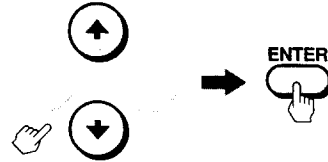

Choose	To
NR (Noise Reduction)	Reduce picture noise. You can choose LOW or HIGH position.
H-WHITE	Emphasize the white color with the ON position.
COLOR TEMP (Color temperature)	Make the white color warm (reddish) with the LOW position. Make it cool (bluish) with the HIGH position.

7 To adjust other items, repeat steps 5 and 6.

8 Press **MENU** to return to the original screen.

To reset to the factory preset setting

Move the cursor (▶) to **RESET** at the bottom of the **VIDEO ADJUST** menu, and press **ENTER**.

Notes

- You can adjust the items in **AV MEMORY** for each input from **VIDEO 1, 2 and 3**, and **RGB 1 IN** and **RGB 2 IN**.
- You can operate the menu using the buttons on the monitor. **VOLUME +** functions the same as **↑** and **→**, and **VOLUME -** as **↓** and **←**.

Adjusting the sound (AV MEMORY)

You can adjust the quality of the sound to suit your taste and store the settings into AV MEMORY.

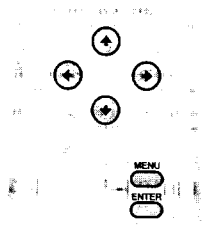

1 Press MENU.

2 Press ↑ or ↓ to select VIDEO/AUDIO, and press ENTER.

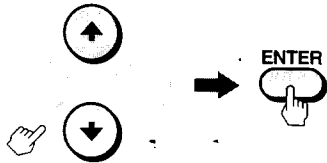

3 Press ↑ or ↓ to select AUDIO ADJUST, and press ENTER.

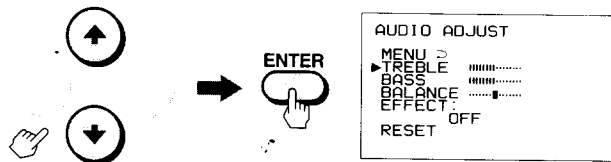

4 Select the item you want to adjust.
For example:

(1) To adjust the bass, press ↑ or ↓ to move the cursor (▶) to BASS.

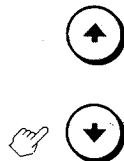

(2) Press ENTER.



5 Adjust the selected item.

Press ↑, ↓, ← or → to adjust the item, and press ENTER.

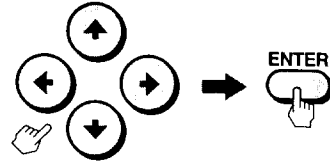

Item	Press ↑ or ↓ to	Press ← or → to
TREBLE	Decrease the treble response.	Increase the treble response.
BASS	Decrease the bass response.	Increase the bass response.
BALANCE	Emphasize the left speaker's volume.	Emphasize the right speaker's volume.

6 To adjust other items, repeat steps 4 and 5.

7 Press MENU to return to the original screen.

To reset to the factory preset setting

Move the cursor (▶) to RESET at the bottom of the AUDIO ADJUST menu, and press ENTER.

Notes

- You can adjust the items in AV MEMORY for each input from VIDEO 1, 2 and 3, and RGB 1 IN and RGB 2 IN.
- You can operate the menu using the buttons on the monitor. VOLUME + functions the same as ↑ and →, and VOLUME - as ↓ and ←.

EN

Selecting the audio effect (EFFECT)

Audio effect mode allows you to enjoy dynamic sound with surround-like effect.

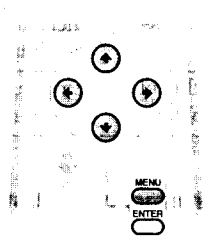

1 Press **MENU**.

2 Press **↑** or **↓** to select **VIDEO/AUDIO**, and press **ENTER**.

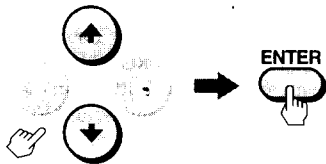

3 Press **↑** or **↓** to select **AUDIO ADJUST**, and press **ENTER**.

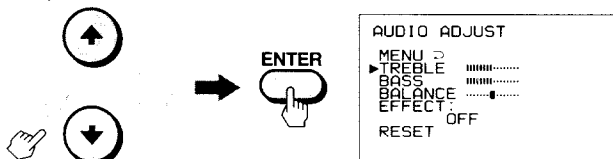

4 Press **↑** or **↓** to select **EFFECT**, and press **ENTER**.

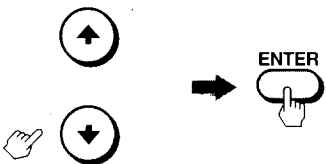

5 Press **↑** or **↓** to select the desired item, and press **ENTER**.

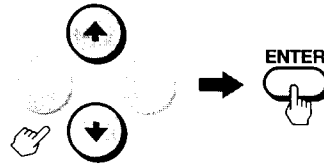

Choose	To
HALL SURROUND 1	Receive dynamic three-dimensional sound.
HALL SURROUND 2	Watch a movie.
SIMULATED STEREO	Receive monaural sound with surround-like effect.
OFF	Cancel audio effect.

6 Press **MENU** to return to the original screen.

To reset to the factory preset setting

Move the cursor (▶) to **RESET** at the bottom of the **AUDIO ADJUST** menu, and press **ENTER**.

Notes

- You can adjust the items in AV MEMORY for each input from VIDEO 1, 2 and 3, and RGB 1 IN and RGB 2 IN.
- You can operate the menu using the buttons on the monitor. VOLUME + functions the same as ↑ and →, and VOLUME - as ↓ and ←.

Turning the power off automatically

(AUTO SHUT OFF)

You can set the monitor to turn off when the time you specify has passed after the input of the sync signal from the computer shut off.

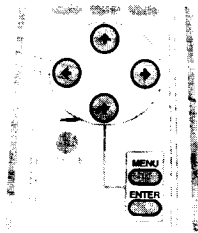

1 Press MENU.



2 Press ↑ or ↓ to select OPTION, and press ENTER.

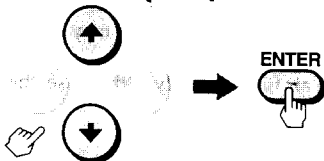

3 Press ↑ or ↓ to select AUTO SHUT OFF, and press ENTER.

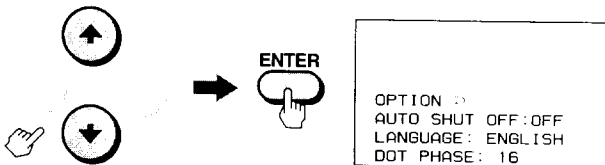

4 Press ← or → to select 60 (minutes), 90 (minutes) or 120 (minutes), and press ENTER.

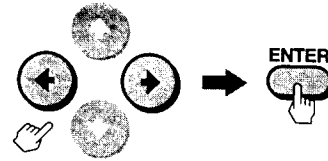

5 Press MENU to return to the original screen.

After the time you specify in step 4 has passed after cancellation of the input of the sync signal, the power turns off and the STANDBY indicator and the ⏻ indicator will light up.

The power turns on if you press POWER on the remote control or a signal is input from the computer again.

Note

- You cannot use this function for the input from VIDEO IN.

EN

Cleaning the air filter

The air filter should be cleaned once a month. When it becomes difficult to remove the dust, replace the filter with a new one. To clean the filter, follow the steps below.

- 1 Turn off the power switch on the monitor and unplug the power cord.**
- 2 Remove the front panel from the monitor.**

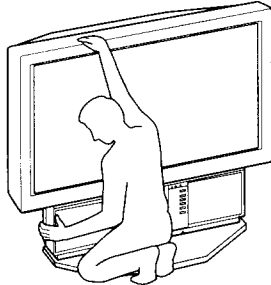

Hold the monitor tightly.

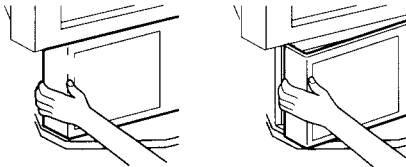

Pull the panel towards you, holding its left end. Be careful not to damage your nails.

- 3 Pull the air filter upwards to remove.**

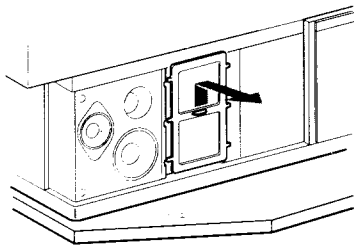

- 4 Remove the dust from the filter with a vacuum cleaner.**

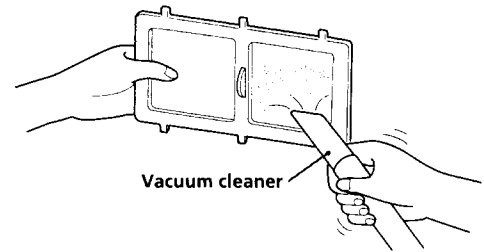

Vacuum cleaner

- 5 Attach a new filter to the monitor.**

Fit the six projections securely.

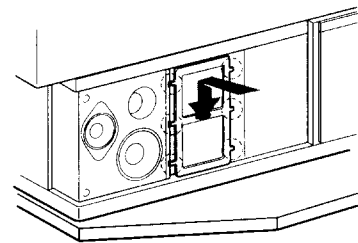

- 6 Mount the front panel.**

Be careful not to injure the speakers.

Notes

- Clean the air filter periodically. Otherwise, the temperature inside the monitor may rise abnormally.
- Do not use a torn filter. Fit the six projections on the filter to the monitor securely. Dust inside the monitor may cause distorted picture and also fire.
- Be sure to attach the air filter securely. Otherwise, the monitor will not turn on.
- Contact your Sony dealer for a new filter.

Replacing a lamp

If the screen becomes dark, the color looks unusual, or the LAMP indicator on the front of the monitor flashes, it is time to replace the lamp with a new one.

Before replacement

- Be sure to use the Sony XL-100U lamp unit (not supplied) for replacement. Use of other lamps causes damage to the monitor.
- Do not remove the lamp for any purpose other than replacement.
- Before replacement, be sure to turn off the monitor and unplug the power cord.
- When replacing the lamp, let it cool down completely, as the surface of the lamp remains hot for at least 30 minutes after the power has been switched off.
- Do not leave the removed lamp near the inflammable materials.
- Do not pour water onto the removed lamp, nor put any object inside the lamp.
- Do not put inflammable materials and metal objects inside the lamp receptacle on the monitor, after removing the lamp. Do not touch the receptacle.
- Fit the new lamp securely, otherwise the screen may become dark, or it may cause fire.

1 Turn off the power switch on the monitor and unplug the power cord.

Wait at least 30 minutes to allow the lamp to cool down before replacing it.

2 Remove the front panel.

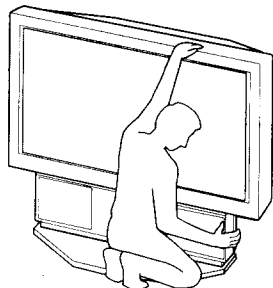

Hold the panel tightly.

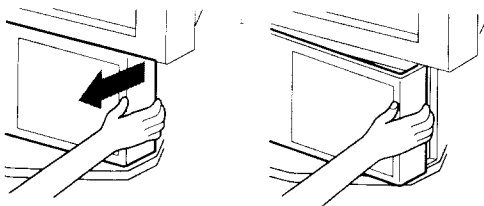

Pull the panel towards you, holding its right end. Be careful not to damage your nails.

3 Untighten the screw with a coin or similar object to remove the lamp cover.

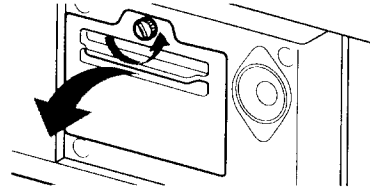

4 Loosen the two screws that secure the lamp, then pull out the lamp.

The lamp is very hot immediately after use. Never touch the front glass of the lamp or the surrounding parts.

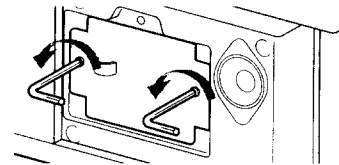

Loosen the two screws with the hexagon head wrench (supplied with the lamp).

EN

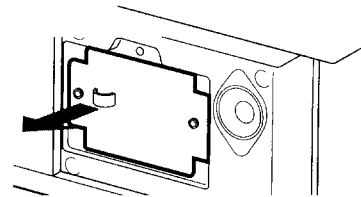

Pull out straight towards you by holding the handle.

Replace the removed lamp into the empty box of the replacement lamp.

5 Mount the new lamp and tighten the two screws securely.

6 Mount the lamp cover and tighten the screw.

7 Mount the front panel.

Be careful not to damage the speakers of the monitor.

Notes

- Do not touch the front glass of a new lamp or the glass of the lamp receptacle. This may reduce picture quality or lamp life.
- Be sure to attach the lamp securely. Otherwise, the monitor will not turn on.
- A loud sound may be heard when the lamp burns. This is not dangerous.
- Consult your Sony dealer for the XL-100U lamp unit.

Troubleshooting

If the problem persists after trying the methods below, contact your nearest Sony dealer.

No picture

- Check that the power cord is connected firmly.
- Is the power of the monitor turned on?
- Is the air filter mounted securely? (page 24)
- Is the lamp cover attached securely? (page 25)
- Check that the power of the connected equipment is turned on.
- Try to press any key on the connected computer.
- Check that the RGB signal cable or audio/video cords are properly connected. (The supplied HD15-HD15 adaptor may be needed for some models of IBM PC/AT or compatible computers. For a Macintosh or compatible computer use the supplied Macintosh adaptor.)
- Make sure that no pins on the HD15 connectors are bent.
- Check that the video card is seated completely in the proper bus slot.
- Check that the frequency range of the input signal is within that specified for the monitor. (If not, "OUT OF SCAN RANGE" appears on the screen.)
- The monitor does not accept an interlace mode signal.
- For customers using Windows 95 — If "KL-W7000" or "KL-W9000" is not displayed as "Monitor type" when selecting "SONY" as "Manufacturer" from the device select screen in Windows 95, select "Standard monitor" as "Manufacturer" and "Plug and Play monitor (VESA DDC)" as "Monitor type," or select "SONY Corporation" as "Manufacturer" and "KL-W7000" or "KL-W9000" as "Monitor type."

Picture and sound output are delayed

- When the green  (power) indicator on the front is flashing, the monitor is warming up.
- It will take 30 minutes for the monitor to display the picture again after the monitor is switched off.

Screen lit and cannot see the picture

- Be sure that you are watching the monitor within the optimum viewing area. (page 5)

Good picture, no sound

- Press VOL+ (VOLUME+).
- Press MUTING so that "MUTING" disappears from the screen. (page 13)

Fuzzy picture

- Set the NR option in the VIDEO ADJUST menu to LOW or HIGH.
- If you use the monitor in a cold place, moisture condensation may have occurred. Leave the monitor as it is to let moisture evaporate.

Dark picture

- Replace the lamp for the light source with a new one. (page 25)

No color, abnormal color

- Adjust the picture in the VIDEO ADJUST menu. (page 19)

Double images

- Use of an extension cable, excessive cable length or loose connection can produce this symptom.

Computer picture not centered or sized properly

- Adjust the centering and size so that the picture fits the screen. (pages 16 and 17)

Distorted picture

- Check your video card manual for proper monitor setting.
- Check that the frequency and the graphic mode at which you are trying to input is within the acceptable range. (page 9) Even within the proper range some video cards may have a sync pulse that is too narrow for the monitor to sync correctly.

No picture, no sound from the connected equipment

- Are all the connecting cables connected?
- Try to press the RGB or VIDEO button on the remote control. (page 12)

The remote control does not function.

- Are the batteries worn out?

The humming noise of fans is heard even after the monitor has been turned off.

- The fans installed inside the monitor are working to prevent internal heat build-up. They will stop about 2 minutes later.

What flashing of the indicators on the front of the monitor means

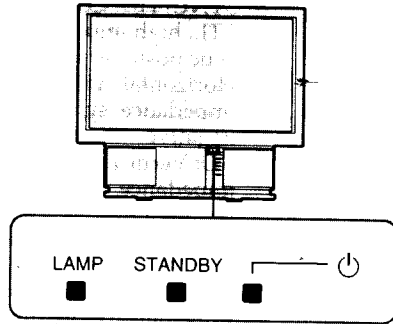

The $\text{\textcircled{P}}$ (power) (green), STANDBY (orange) and/or LAMP (red) indicators indicate the conditions of the monitor and warnings by lighting or flashing, as follows.

The $\text{\textcircled{P}}$ indicator lights.

→ The power of the monitor is on.

The STANDBY indicator lights.

→ The monitor is in standby mode. The monitor is turned on by pressing POWER on the remote control.

The $\text{\textcircled{P}}$ and STANDBY indicators light.

→ The Auto Shut Off function works. The monitor has been turned off when the time you specify has passed after the input of the computer is cut off.

The $\text{\textcircled{P}}$ indicator flashes.

→ The lamp for the light source is ready to turn on. Within 30 minutes the picture is displayed on the screen.

The LAMP and STANDBY indicators flash.

→ The air filter or the lamp cover is not attached securely. When you correct, the STANDBY lamp lights up and the monitor enters the standby mode. (pages 24 and 25)

The LAMP indicator flashes.

→ The lamp for the light source burns out. Replace it with new one. (page 25)

The LAMP, STANDBY and $\text{\textcircled{P}}$ indicators flash.

→ The temperature inside the monitor has risen abnormally, or the fans have stopped. Check that the air filter is not clogged and the ventilation holes are not blocked. After a while turn on the monitor. (page 24)

If the monitor is not recovered after correcting the problems, contact with qualified Sony personnel.

EN

Specifications

Acceptable signal	NTSC video signal, RGB signal (For details, see page 9.)
Projection system	3 LCD panels, 1 lens projection system
LCD panel	1.35-inch TFT LCD panel Approx. 1.54 million dots (512,880 pixels) 1068.5 × 480 dots × 3 panels
Lamp	XL-100U: HID lamp, 100 W
Lens	Large diameter hybrid lens F2.4
Screen size (measured diagonally)	KL-W7000: 37 inches (942 mm) KL-W9000: 50 inches (1,272 mm)
Viewable image size (for RGB input)	KL-W7000: Approx. 36.3 inches (921 mm) (diagonally) Approx. 803 × 452 mm (w/h) KL-W9000: Approx. 49.1 inches (1247 mm) (diagonally) Approx. 1087 × 611 mm (w/h)
Deflection frequency	Horizontal: 31.5 to 50 kHz Vertical: 50 to 85 Hz
Inputs/outputs	
VIDEO 1, 2 and 3 IN	S VIDEO (VIDEO 1, 3 IN only) (4-pin mini-DIN): Y: 1 Vp-p, 75 ohms unbalanced, sync negative C: 0.286 Vp-p (burst signal), 75 ohms VIDEO (phono jacks): 1 Vp-p, 75 ohms unbalanced, sync negative AUDIO (phono jacks): 2 channels, 500 mVrms Impedance: more than 47 kohms
VIDEO OUT	S VIDEO (4-pin mini-DIN): Y: 1 Vp-p, 75 ohms unbalanced, sync negative C: 0.286 Vp-p (burst signal), 75 ohms VIDEO (phono jack): 1 Vp-p, 75 ohms unbalanced, sync negative AUDIO (phono jacks): 2 channels, 500 mVrms Impedance: less than 5 kohms

RGB 1, 2 IN

VIDEO (D-sub 15-pin, female): R, G, B: 0.7 Vp-p, positive, 75 ohms terminated Sync on Green: 0.286 Vp-p SYNC/HD: Composite sync: TTL, high impedance, sync positive/negative Horizontal sync: TTL, high impedance, sync positive/negative VD: Vertical sync: TTL, high impedance, sync positive/negative
AUDIO (RGB 1 IN) (phono jacks) 2 channels, 500 mVrms Impedance: more than 47 kohms
AUDIO (RGB 2 IN) (stereo minijack) 500 mVrms Impedance: more than 47 kohms
Speaker output Front: 5 W × 2 (L/R) Woofer: 20 W phono jacks, 2 channels, 0 to 500 mVrms (audio out variable, 100% modulation) Impedance: less than 5 kohms

Power requirement

100 to 120 V AC, 50/60 Hz

Power consumption

190 W (MAX)

Standby mode: 2 W

Dimensions

KL-W7000: 920 × 825 × 390 mm
(36¹/₄ × 32¹/₂ × 15³/₈ inches)
(w/h/d)

KL-W9000: 1,228 × 1,055 × 565 mm
(48³/₈ × 41⁵/₈ × 22¹/₄ inches)
(w/h/d)

Mass

KL-W7000: Approx. 30 kg
(68 lbs 2 oz)

KL-W9000: Approx. 43 kg
(106 lbs 8 oz)

Supplied accessories

Remote control RM-Y980 (1)
Size AA (R6) batteries (2)
AC power cord (1)
RGB signal cable (D-sub 15-pin
↔ D-sub 15-pin) (1)
HD15-HD15 (male, without the
No. 9 pin) adaptor (1)
Macintosh adaptor (1)
Windows 95 Monitor
Information Disk (1)
Brackets (2)
Screws for brackets (2)
Buckle (1)
Hexagon head wrench (1)
Dust remover (1)

Optional accessories

Lamp unit XL-100U

Design and specifications are subject to change without notice.

Timing chart for the Wide Resolution signals

	Wide Resolution		
	864 × 480	1072 × 600	1376 × 768
Pixel Clock (MHz)	34.238	53.94	87.44
Idot (nsec)	29.207	18.539	11.436
1H (μsec)	31.777	26.4	20.676
H-Active (μsec)	25.235	19.874	15.736
H-Blank (μsec)	6.542	6.526	4.94
H-Front porch (μsec)	0.701	0.89	0.366
(dots)	24	48	32
H-Sync (μsec)	3.738	3.263	2.104
(dots)	128	176	184
H-Back porch (μsec)	2.103	2.373	2.47
(dots)	72	128	216
H-Sync Polarity	-	-	-
V-TTI Time (Lines)	525	628	806
V-Addr Time (Lines)	480	600	768
V-Blank Start (Lines)	488	600	768
V-Blank Time (Lines)	29	28	38
V-Sync Start (Lines)	490	601	771
V Bottom Border (Lines)	8	0	0
V Front Porch (Lines)	2	1	3
Ver Sync Time (Lines)	2	4	6
V Back Porch (Lines)	25	23	29
V Top Border (Lines)	8	0	0
V-Sync Polarity	+	+	+

EN

Identifying the parts

This section briefly describes the buttons and controls on the monitor and on the remote control. For more information, refer to the pages next to each description.

Projection monitor — Front

With the front panel attached

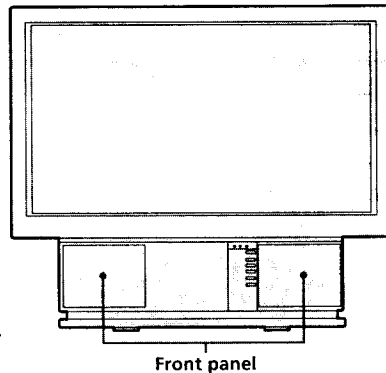

With the front panel removed

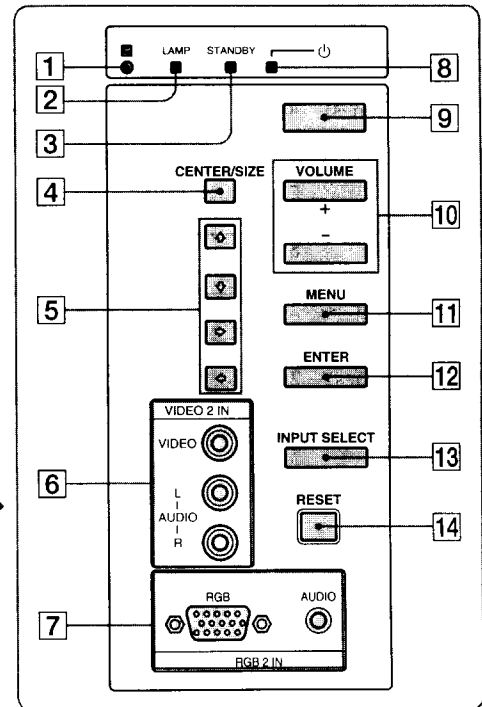
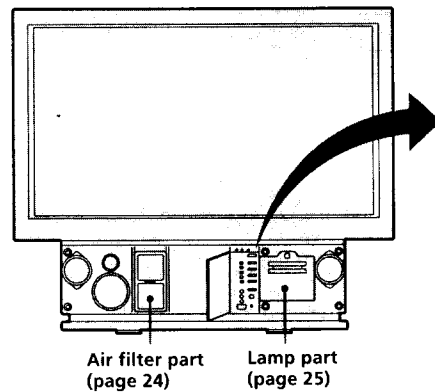

- | | |
|---|--|
| 1 Remote sensor | 8 (power) indicator (pages 12, 23, 27) |
| 2 LAMP indicator (pages 25, 27) | 9 Power switch (page 12) |
| 3 STANDBY indicator (pages 12, 23, 27) | 10 VOLUME +/- buttons (page 12) |
| 4 CENTER/SIZE button (pages 16, 17) | 11 MENU button (page 11) |
| 5 $\uparrow/\downarrow/\leftarrow/\rightarrow$ buttons (pages 16, 17) | 12 ENTER button (page 11) |
| 6 VIDEO 2 IN jacks (page 10) | 13 INPUT SELECT button (page 12) |
| 7 RGB 2 IN connector (pages 7, 8) | 14 RESET button (pages 16–18) |

Remote control

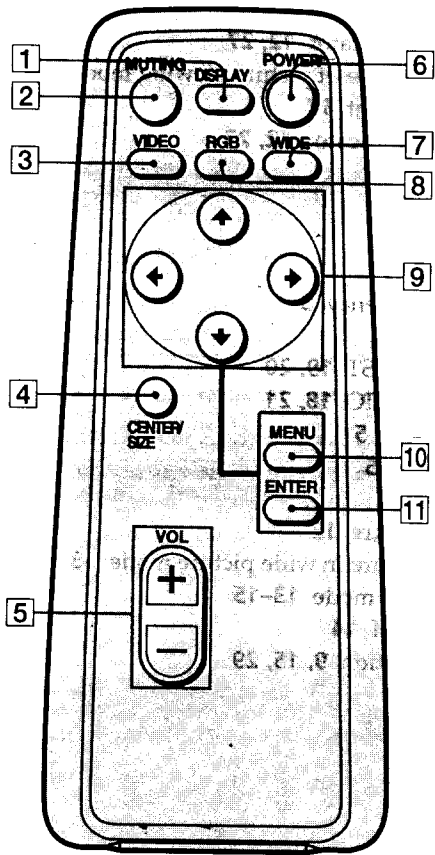

- 1 DISPLAY button (page 13)
- 2 MUTING button (page 13)
- 3 VIDEO button (page 12)
- 4 CENTER/SIZE button (pages 16, 17)
- 5 VOL (volume) +/- buttons (page 12)
- 6 POWER button (page 12)
- 7 WIDE button (pages 13, 15)
- 8 RGB button (page 12)
- 9 $\uparrow/\downarrow/\leftarrow/\rightarrow$ buttons (pages 11, 16, 17)
- 10 MENU button (page 11)
- 11 ENTER button (page 11)

EN

Index

- Adjusting
 - the audio effect **22**
 - the color temperature **20**
 - the picture **19**
 - the clarity of the picture **17**
 - the picture in more detailed items **20**
 - the picture position **16**
 - the picture size **17**
 - the sound **21**
- Air filter **24**
- ASPECT **15**
- AUDIO ADJUST **21**
- Audio effect **22**
- AUTO SHUT OFF **23**
- AV MEMORY **19, 21**
- CENTER adjustment **16**
- Changing the menu language **11**
- DOT PHASE **17**
- Dust remover **4**
- FULL **14, 15**
- Graphic mode **9**
- Hookups
 - to a computer **7, 8**
 - to the AC outlet **10**
 - to video equipment **10**
- Horizontal frequency **9**
- IBM PC/AT computer **7**
- Identifying the parts **30**
- Installing the monitor **5**
- Lamp
 - flashing **27**
 - replacement **25**
- LAMP indicator **25, 27**
- Macintosh or compatible computer **8**
- Muting **13**
- NORMAL **14, 15**
- OPTION **11, 23**
- OUT OF SCAN RANGE **9, 13**
- Preset mode **9**
- Remote control
 - identifying the parts **31**
 - inserting batteries **11**
- Plug & Play **9**
- ⏻ (power) indicator **12, 27**
- Selecting the preset picture viewing mode **18**
- SIZE adjustment **17**
- STANDBY indicator **12, 27**
- SUB TITLE **14**
- Surround **22**
- S VGA **9, 15**
- User mode **9**
- Vertical frequency **9**
- VGA **9, 15**
- VIDEO ADJUST **19, 20**
- VIDEO/AUDIO **18, 21**
- Viewing area **5**
- V SCROLL **15**
- Watching
 - the picture **12**
 - the picture in wide picture mode **13**
- Wide picture mode **13–15**
- WIDE ZOOM **14**
- Wide Resolution **9, 15, 29**
- XGA **9, 15**
- ZOOM **14**

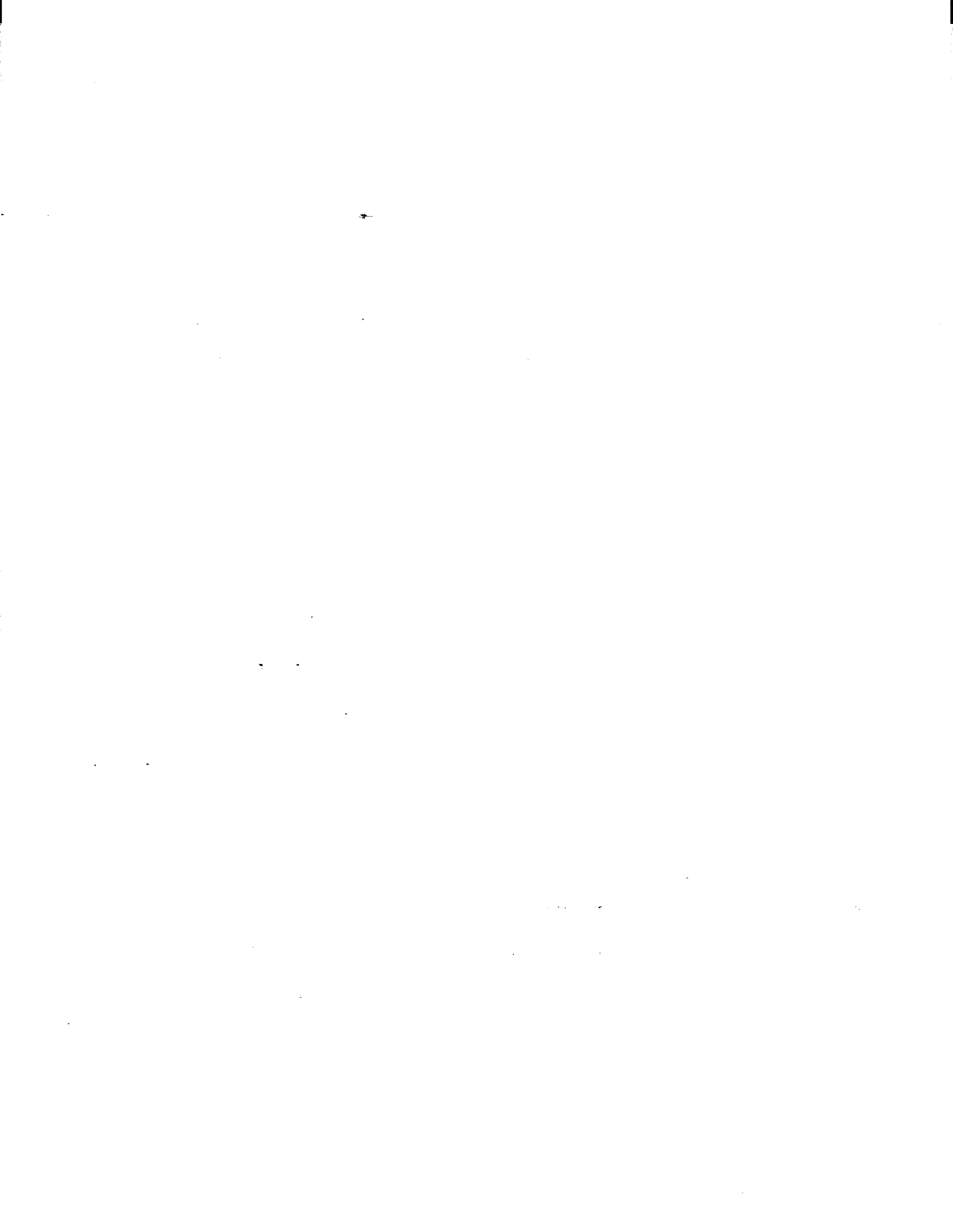

AVERTISSEMENT

Afin d'éviter tout risque d'incendie ou d'électrocution, ne pas exposer cet appareil à la pluie ou à l'humidité.

CAUTION RISK OF ELECTRIC SHOCK DO NOT OPEN	
ATTENTION RISQUE DE CHOC ELECTRIQUE, NE PAS OUVRIR	
PRECAUCION RIESGO DE CHOQUE ELECTRICO NO ABRIR	
ATTENTION : PUOR REDUIRE LE RISQUE DE DECHARGE ELECTRIQUE. NE PAS OUVRIR LE COUVERCLE (OU LE PANNEAU ARRIERE). COMPORTE DES PIECES NE POUVANT ETRE ENTRETENUES PAR L'UTILISATEUR. CONFIER L'ENTRETIEN A DES TECHNICIENS QUALIFIES.	



Ce sigle vise à signaler à l'utilisateur la présence d'une "tension dangereuse" non isolée au sein de l'appareil, dont la puissance peut être suffisante pour provoquer un risque d'électrocution.



Ce sigle vise à signaler à l'utilisateur la présence d'une documentation importante concernant les instructions de fonctionnement et d'entretien de cet appareil.

ATTENTION

Pour prévenir les chocs électriques, ne pas utiliser cette fiche polarisée avec un prolongateur, une prise de courant ou une autre sortie de courant, sauf si les lames peuvent être insérées à fond sans en laisser aucune partie à découvert.

Avertissement sur le raccordement à la source d'alimentation

Utilisez un cordon d'alimentation approprié en fonction de votre alimentation secteur locale.

Exemples de fiches

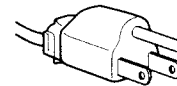

pour 100 à 120 V CA

La prise murale doit être installée à proximité de l'équipement et être aisément accessible.

Table des matières

A propos de ce mode d'emploi

Les instructions reprises dans ce mode d'emploi concernent les modèles KL-W7000 et KL-W9000. Avant de lire ce mode d'emploi, veuillez vérifier le numéro de votre modèle indiqué à l'arrière du moniteur de projection.

Pour illustrer les instructions de ce mode d'emploi, nous avons utilisé le modèle KL-W9000. Toute différence de fonctionnement est clairement signalée dans le texte, par exemple "■ pour KL-W9000". Les différences de spécifications sont indiquées dans le texte.

- DDC™ est une marque de commerce de Video Electronics Standard Association.
- IBM PC/AT et VGA sont des marques de commerce de International Business Machines Corporation déposées aux Etats-Unis.
- Macintosh est une marque de commerce brevetée d'Apple Computer Inc., déposée aux Etats-Unis et dans d'autres pays.
- VESA est une marque déposée de Video Electronics Standard Association.
- Windows® est une marque de commerce de Microsoft Corporation déposée aux Etats-Unis et dans d'autres pays.
- Tous les autres noms de produits mentionnés dans ce document peuvent être des marques de commerce ou des marques de commerce déposées de leurs sociétés respectives.
- Par ailleurs, "™" et "®" ne sont pas repris à chaque fois dans ce manuel.

4 Précautions

Installation

- 5 Etape 1: Installation du moniteur de projection
- 7 Etape 2: Raccordement
- 11 Etape 3: Réglage de la télécommande
- 11 Modification de la langue de menu

Utilisation

- 12 Projection de l'image
- 13 Visionnage de l'image en mode grand écran
- 16 Réglage de l'image d'un ordinateur
- 18 Sélection du mode de visionnage d'image présélectionné
- 19 Réglage de l'image (AV MEMOIRE)
- 21 Réglage du son (AV MEMOIRE)
- 22 Sélection de l'effet audio (EFFET)
- 23 Mise hors tension automatique (COUPURE AUTO)

F

Informations complémentaires

- 24 Nettoyage du filtre à air
- 25 Remplacement de la lampe
- 26 Guide de dépannage
- 28 Spécifications
- 30 Identification des composants

32 Index

Les termes entre parenthèses correspondent à des noms de menus.

Précautions

Ce moniteur de projection fonctionne sur une très haute tension. Veuillez vous conformer aux précautions ci-dessous afin d'éviter tout risque d'incendie ou d'électrocution.

Sécurité

- Faites uniquement fonctionner le téléviseur de projection sur une tension CA de 100 V à 120 V.
- L'une des lames de la fiche est plus large que les autres pour des raisons de sécurité et ne s'adapte dans la prise que dans un seul sens. Si vous ne parvenez pas à introduire complètement la fiche dans la prise, prenez contact avec votre distributeur.
- Si un objet liquide ou solide pénètre à l'intérieur du châssis, débranchez le téléviseur de projection et faites-le contrôler par un personnel qualifié avant de le remettre en service.
- Débranchez le cordon de la prise si vous prévoyez de ne pas utiliser le téléviseur de projection pendant une période de temps prolongée. Pour débrancher le cordon, tirez-le par la fiche, jamais par le cordon.
- Les ventilateurs à l'intérieur du moniteur continuent à tourner pendant un certain temps, même après que le moniteur est mis hors tension. Ne débranchez pas le moniteur de la prise secteur lorsque les ventilateurs tournent.

Installation

- Veillez à assurer une circulation d'air adéquate afin d'éviter la surchauffe de l'appareil.
- N'installez pas le téléviseur de projection dans un endroit chaud ou humide ou exposé à une poussière excessive ou à des vibrations mécaniques.

A propos de l'écran

La surface de l'écran se raye facilement. Ne pas frotter, heurter ou tapoter l'écran avec des objets pointus ou abrasifs.

Faites particulièrement attention lors du transport du moniteur.

A propos du panneau LCD

- N'exposez pas l'écran au rayonnement direct du soleil. Il peut endommager le panneau LCD.
- Lorsque vous utilisez le moniteur dans un endroit frais, il est possible que l'image apparaisse étirée. Il ne s'agit pas d'un dysfonctionnement. L'image redeviendra normale lorsque la température augmente.

- Lorsque la même image statique a été affichée en permanence, une image rémanente peut rester imprimée à l'écran. Elle disparaîtra après un certain temps.
- Si vous rallumez le moniteur après le rétablissement du courant suite à une panne d'électricité, une brûlure LCD peut se produire. Il ne s'agit pas d'un dysfonctionnement. L'image redeviendra normale après quelques temps.

A propos de la suppression

Le moniteur affiche des bandes noires entre l'image et les bords de l'écran parce que le moniteur procède à un sous-balayage pour obtenir l'espace nécessaire sur l'écran à l'affichage de l'image. Ce phénomène s'appelle suppression. Sachez que les bandes noires sur chaque bord de l'écran ne sont pas uniformes. La suppression sur l'image vidéo sera plus large pour optimiser l'image.

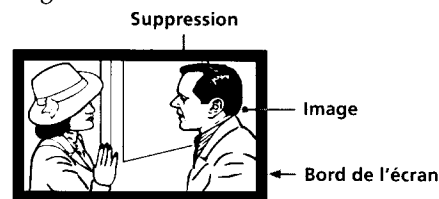

A propos de la condensation d'humidité

Si le moniteur de projection est transporté directement d'une pièce froide à une pièce chaude, ou si la température ambiante varie brusquement, l'image pourra être floue ou présenter une altération des couleurs. La raison en est que l'humidité se condense sur le miroir ou sur les objectifs intérieurs. Le cas échéant, laissez l'humidité s'évaporer avant de faire fonctionner le moniteur de projection.

A propos du nettoyage

- Nettoyez le châssis du moniteur au moyen d'un chiffon sec et doux. Les taches tenaces peuvent être éliminées au moyen d'un chiffon légèrement humidifié avec une solution d'eau et de savon non corrosif, puis passez avec un chiffon sec et doux. N'utilisez aucun type de solvants tels que l'alcool, le benzène, les diluants et les insecticides. Ces solvants peuvent endommager la finition du moniteur ou effacer les indications du panneau.
- Frottez l'écran avec un chasse-poussières (fourni) de temps en temps étant donné que l'écran accumule facilement la poussière. Le chasse-poussières est lavable. Nettoyez-le avec de l'eau chaude ou une solution détergente douce.
- Les taches tenaces de l'écran peuvent être éliminées au moyen d'un chiffon doux légèrement humidifié avec une solution d'eau et de savon non corrosif.
- Si l'image s'assombrit après avoir utilisé le moniteur pendant une période prolongée, il sera peut-être nécessaire de nettoyer l'intérieur du moniteur. Adressez-vous à un personnel d'entretien qualifié.

Etape 1: Installation du moniteur de projection

Zone de visionnage optimale

Pour assurer une qualité d'image optimale, placer le moniteur dans les zones indiquées ci-dessous.

■ pour KL-W7000

Zone de visionnage verticale (vue de côté)

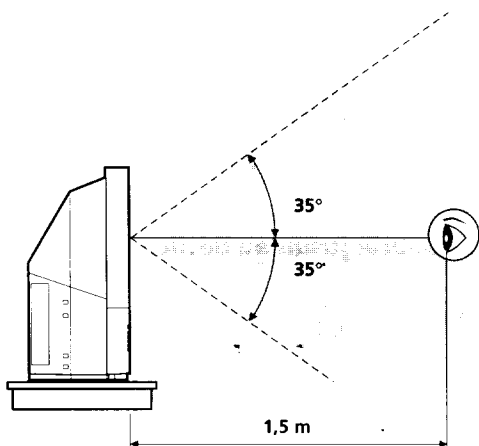

■ pour KL-W9000

Zone de visionnage verticale (vue de côté)

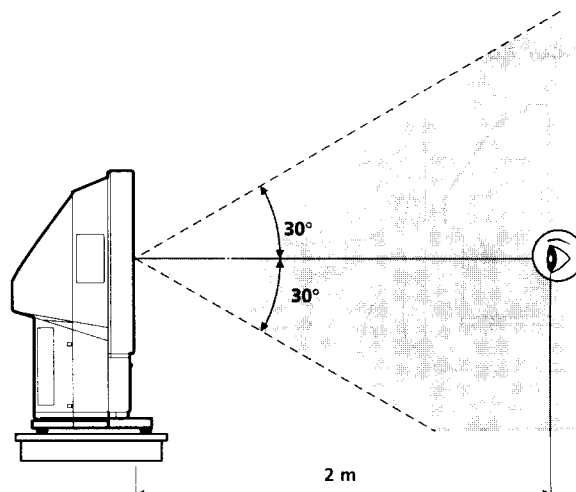

Zone de visionnage horizontale (vue du dessus)

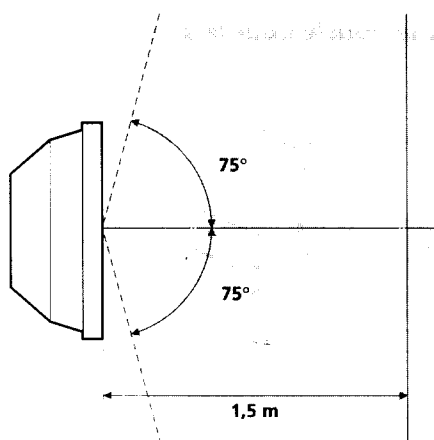

Zone de visionnage horizontale (vue du dessus)

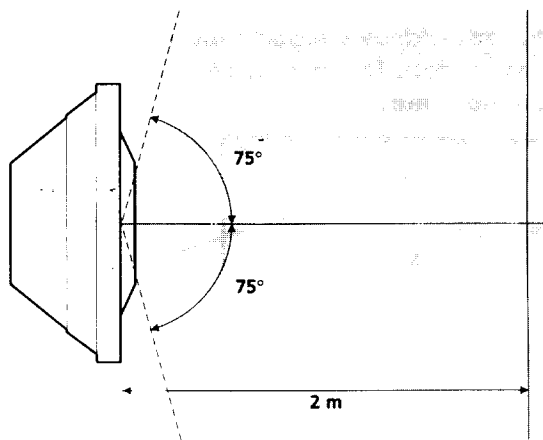

F

Transport de votre moniteur

Saisissez les zones indiquées par les flèches pour transporter le moniteur et demandez de l'aide à plusieurs personnes. Ne saisissez jamais le panneau avant.

■ pour KL-W7000

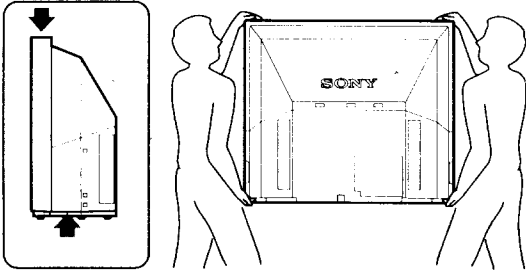

■ pour KL-W9000

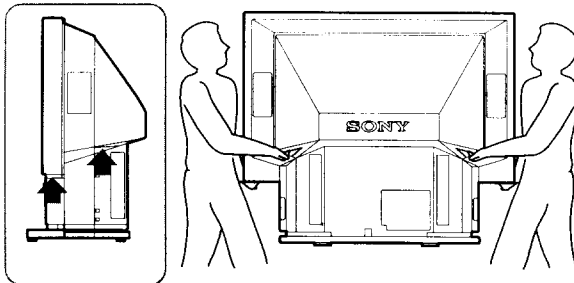

Stabilisation du moniteur

Utilisation des supports

Après l'installation, fixez le moniteur contre un mur, etc. au moyen des supports fournis.

- 1 Placez les deux supports fournis au moyen des vis dans les coins supérieurs à l'arrière du moniteur.

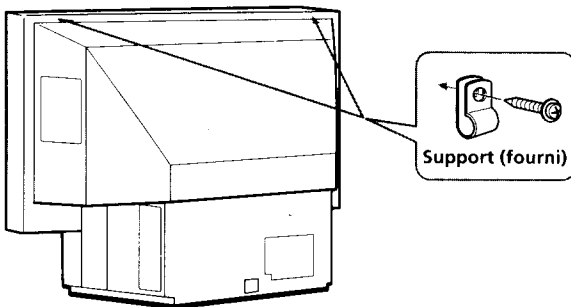

- 2 Passez une grosse corde ou une chaîne à travers chaque support monté à l'étape 1, puis fixez-la à un mur ou à une colonne, etc.

Utilisation de la boucle

Vous pouvez également utiliser la boucle fournie pour fixer le moniteur sur le support.

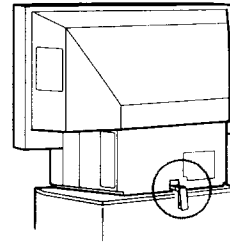

- 1 Fixez la boucle sur le support sur lequel est monté le moniteur.

Serrez fermement la vis fournie.

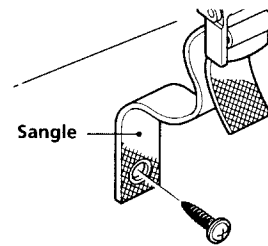

- 2 Insérez la boucle jusqu'au dé clic.

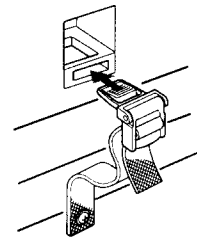

- 3 Tirez sur la boucle pour la serrer.

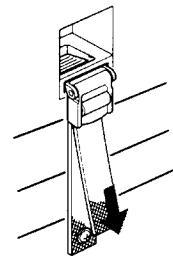

Etape 2: Raccordement

Avant d'effectuer les raccordements, mettez l'appareil hors tension et débranchez les cordons d'alimentation du moniteur et de l'équipement à raccorder. Se reporter au mode d'emploi de l'équipement que vous raccordez.

Raccordement à un ordinateur IBM PC/AT ou compatible

Branchez le connecteur RGB 2 IN situé à l'avant ou le connecteur RGB 1 IN situé à l'arrière du moniteur aux sorties vidéo/audio de l'ordinateur au moyen du câble de signal RVB fourni (D-sub à 15 broches ↔ D-sub à 15 broches).

Utilisation du connecteur RGB 2 IN avant

Avant du moniteur

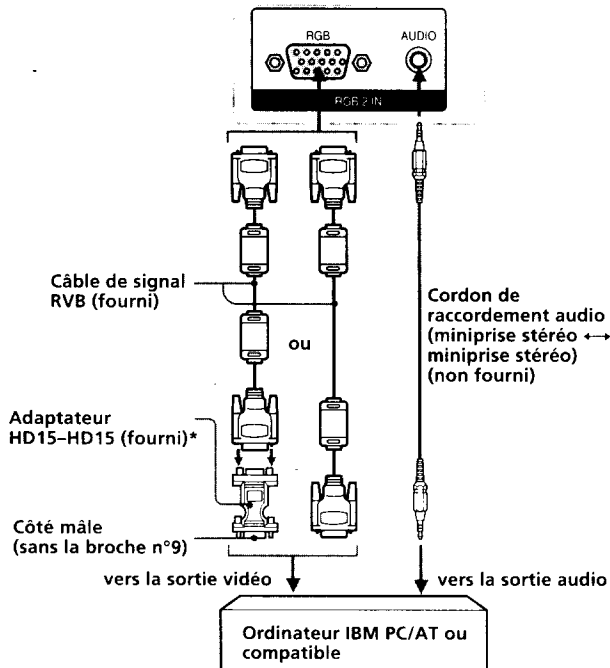
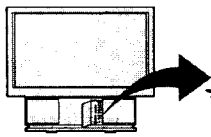

Utilisation du connecteur RGB 1 IN arrière

Arrière du moniteur

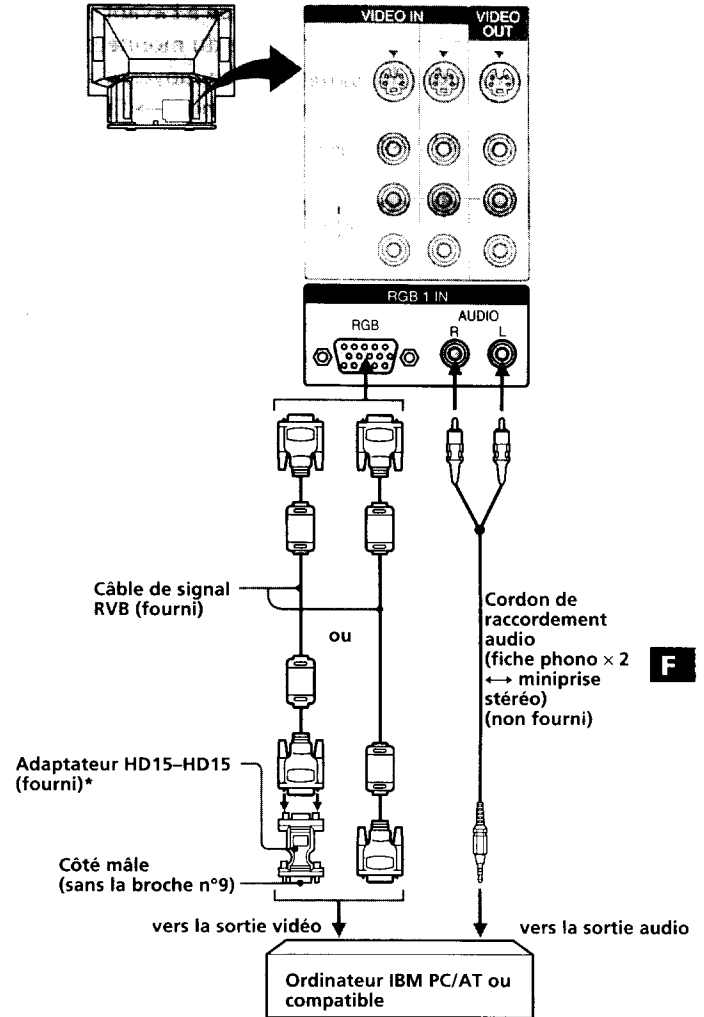

* L'adaptateur HD15-HD15 (fourni) sera peut-être nécessaire sur certains modèles. Le côté mâle (sans la broche n°9) de l'adaptateur devra être raccordé à l'ordinateur.

Pour les utilisateurs de l'adaptateur HD15-HD15 fourni

Ce moniteur utilise une broche n°9 dans le connecteur du signal vidéo pour la compatibilité DDC1 et DDC2B. Certains ordinateurs non compatibles avec DDC1 ou DDC2B peuvent ne pas accepter la broche n°9. Si vous ne savez pas si votre ordinateur accepte la broche n°9 ou non, utilisez l'adaptateur HD15 (femelle) - HD15 (mâle sans broche n°9) (fourni).

Raccordement à un Macintosh ou ordinateur compatible

Branchez le connecteur RGB 2 IN situé à l'avant ou le connecteur RGB 1 IN situé à l'arrière du moniteur aux sorties vidéo/audio de l'ordinateur au moyen du câble de signal RVB fourni (D-sub à 15 broches ↔ D-sub à 15 broches) et de l'adaptateur Macintosh fourni.

Utilisation du connecteur RGB 2 IN avant

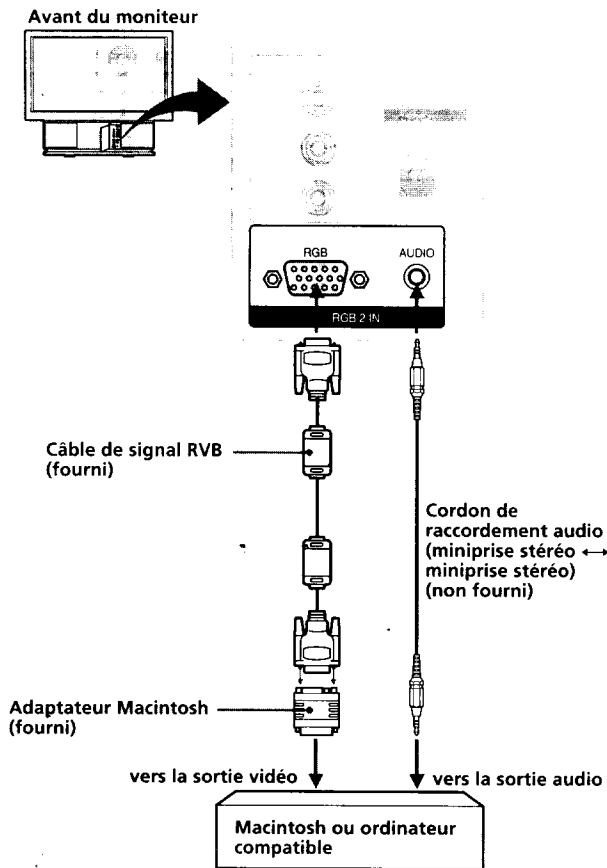

Utilisation du connecteur RGB 1 IN arrière

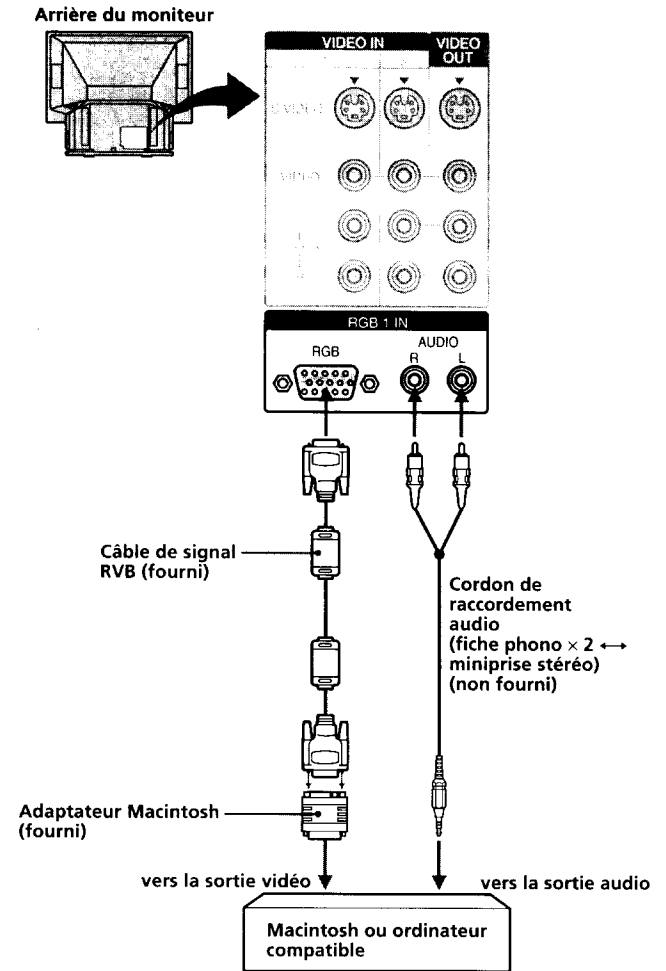

A propos de l'adaptateur Macintosh fourni

L'adaptateur Macintosh fourni est compatible avec les ordinateurs des séries Macintosh LC, Performa, Quadra and Power Macintosh. La série Macintosh II et certaines versions des modèles PowerBook peuvent nécessiter un autre adaptateur avec microcommutateurs (non fourni).

Mode de présélection et mode utilisateur

Modes de présélection

Le moniteur comprend neuf modes de présélection par défaut correspondant aux normes industrielles les plus populaires décrites ci-dessous.

N°	Résolution (points × lignes)	Fréquence horizontale (kHz)	Fréquence verticale (Hz)	Mode graphique
1	640 × 400	31,468	70,086	Mode VGA (texte)
2	640 × 480	31,468	59,94	Mode VGA (graphique)
3	800 × 600	37,879	60,317	SVGA VESA
4	800 × 600	46,875	75,000	SVGA VESA
5	1024 × 768	48,363	60,004	VESA
6	864 × 480	31,469	59,94	Wide Resolution Sony*
7	1072 × 600	37,879	60,317	Wide Resolution Sony*
8	1376 × 768	48,363	60,004	Wide Resolution Sony*
9	832 × 624	49,727	74,553	Macintosh 16" couleur

* Pour le chronogramme des signaux, reportez-vous à la page 29.

Modes utilisateur

Si vous utilisez un mode vidéo qui n'est pas l'un des modes par défaut, il est possible que vous deviez syntoniser finement le moniteur de façon à obtenir la qualité d'affichage voulue. Il vous suffit pour cela de régler le moniteur suivant les instructions de réglage des pages 16 et 17. Les réglages sont mémorisés automatiquement et rappelés chaque fois que le mode afférent est activé.

La mémoire permet de sauvegarder 15 modes utilisateur. Si vous mémorisez un 16ème mode, il remplace le premier mode sauvegardé.

Conditions de synchronisation horizontale préconisées

Largeur de synchronisation horizontale de plus de 1,0 μ s.

Largeur de neutralisation horizontale de plus 3,6 μ s.

Lorsque "HORS PLAGES DE BALAYAGE" apparaît à l'écran

Ce message indique que le moniteur reçoit un signal dont la plage de fréquence n'est pas comprise dans les spécifications pour ce moniteur.

Remarques

- Lors de la projection de l'un des trois signaux Wide Resolution (864 × 480, 1072 × 600, 1376 × 768), mettez le mode d'image sur PLEIN. En mode NORMAL, l'image au rapport hauteur/largeur 16:9 sera comprimée en image 4:3 et apparaîtra allongée verticalement. Pour plus de détails, reportez-vous à la page 15.
- Le moniteur n'accepte pas un signal en mode d'entrelacement.

Fonction Plug & Play

Ce moniteur satisfait aux normes DDC™1 et DDC2B qui sont les normes Display Data Channel (DDC) de VESA.

Si un serveur DDC1 est connecté, le moniteur se synchronise avec V. CLK suivant les normes VESA et envoie les données EDID (Extended Display Identification Data) par la ligne de données.

Si un serveur DDC2B est raccordé, le moniteur commute automatiquement à chaque communication.

Pour les clients utilisant Windows 95

Installez les informations relatives au nouveau modèles contenues sur la disquette "Windows 95 Monitor Information Disk" dans votre ordinateur. (Pour installer le fichier, reportez-vous à "About the Windows 95 Monitor Information Disk/File" fourni.) Ce moniteur satisfait à la norme Plug&Play "VESA DDC". Si votre carte mère/graphique satisfait à la norme DDC, sélectionnez "Plug and Play Monitor (VESA DDC)" dans "Monitor type" du panneau de commande de Windows 95. Certaines cartes mère/graphiques ne satisfont pas à la norme DDC. Même si votre ordinateur satisfait à la norme DDC, il se peut qu'il y ait quelques problèmes à le raccorder à ce moniteur. Dans ce cas, sélectionnez le nom du modèle de ce moniteur (KL-W7000 ou KL-W9000) dans "Monitor type" de Windows 95.

F

Raccordement à un équipement vidéo

A un magnétoscope non équipé d'un connecteur S vidéo

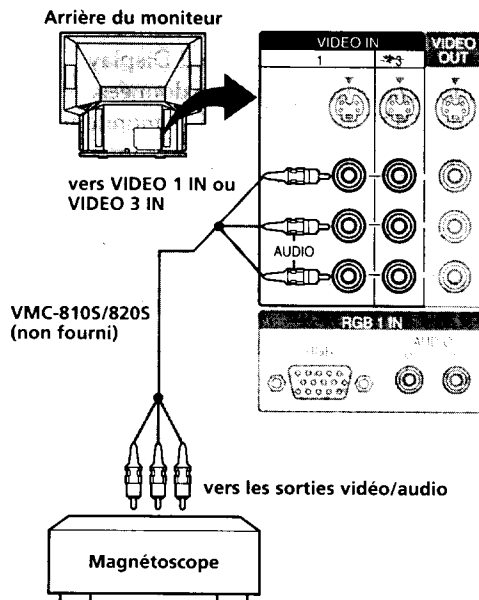

Vous pouvez utiliser les prises VIDEO 2 IN situées à l'avant du moniteur pour effectuer les raccordements vidéo/audio.

Vers un magnétoscope équipé d'un connecteur S vidéo

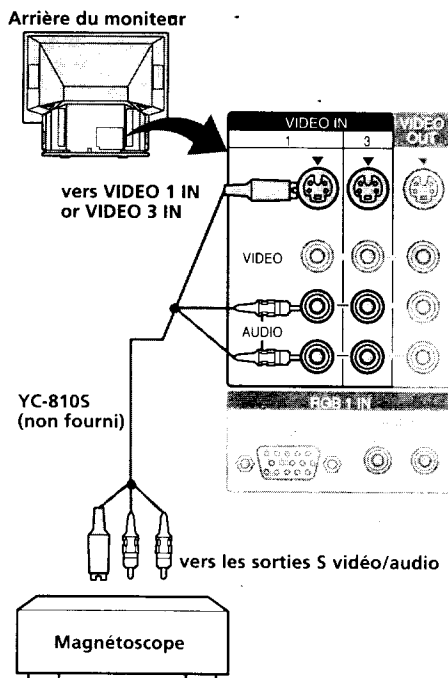

Remarque

- Lorsque vous raccordez le câble à la fois à la prise VIDEO et au connecteur S VIDEO, l'image du connecteur S VIDEO s'affiche sur l'écran du moniteur.

Raccordement de deux magnétoscopes pour le montage

Le moniteur émet des signaux entrés par les prises VIDEO IN via les prises VIDEO OUT. Lorsque deux magnétoscopes sont raccordés aux prises VIDEO IN et VIDEO OUT, vous pouvez effectuer le montage d'une cassette.

Remarque

Pour le signal RVB entré par les connecteurs RGB 1 IN, le moniteur émet uniquement le signal audio.

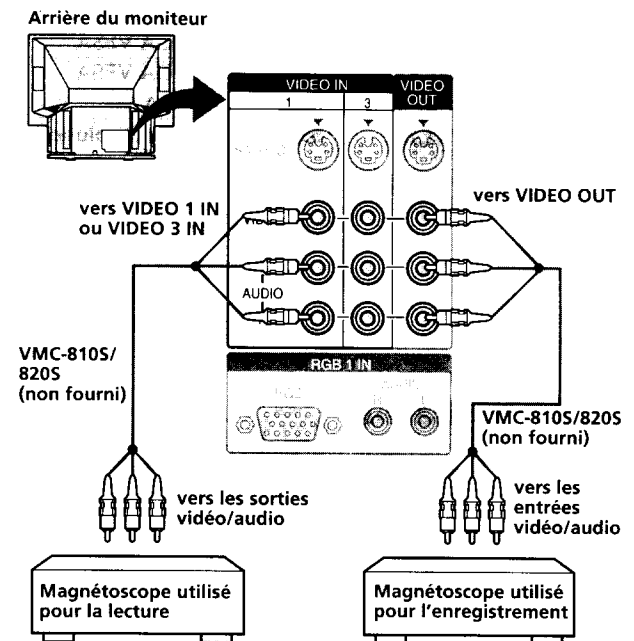

Raccordement du cordon d'alimentation secteur

Branchez le cordon d'alimentation fourni à la prise AC IN du moniteur et à la prise secteur au mur.

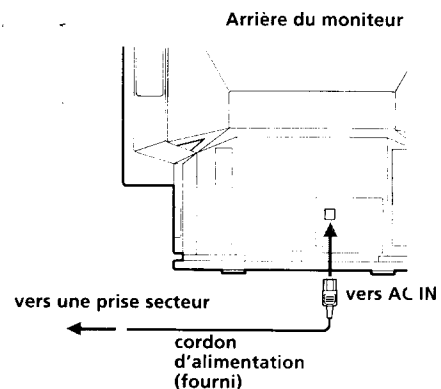

Etape 3: Réglage de la télécommande

Mise en place des piles

Insérez deux piles de format AA (R6) (fournies) en respectant les polarités illustrées par le diagramme situé à l'intérieur du logement.

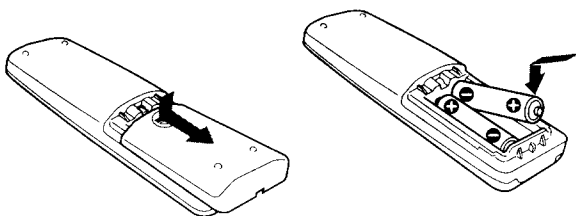

Remarques

- En condition normale d'utilisation, les piles ont une autonomie de 6 mois. Si la télécommande ne fonctionne plus correctement il est possible que les piles soient épuisées. Lorsque vous remplacez les piles, remplacez-les toutes les deux à la fois.
- Ne mélangez pas de vieilles piles avec des nouvelles ou différents types de piles ensemble.
- Si de l'électrolyte s'échappe de la pile, nettoyez la zone affectée du compartiment des piles avec un chiffon et remplacez les vieilles piles par des nouvelles. Afin d'empêcher toute perte d'électrolyte, retirez les piles en cas d'inutilisation prolongée de la télécommande.
- Ne manipulez pas la télécommande avec brutalité. Veillez à ne pas la soumettre à des chocs ni à l'humidité.
- N'exposez pas la télécommande au rayonnement solaire direct et ne la laissez pas à proximité de sources de chaleur ni dans un endroit excessivement humide.

Modification de la langue de menu

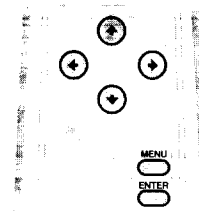

Si vous préférez l'espagnol ou le français à l'anglais, vous pouvez modifier la langue des menus.

1 Appuyez sur MENU.



2 Appuyez sur ↑ ou ↓ pour sélectionner OPTION et appuyez sur ENTER.

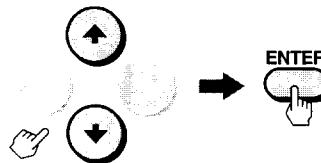

3 Appuyez sur ↑ ou ↓ pour sélectionner LANGUE et appuyez sur ENTER.

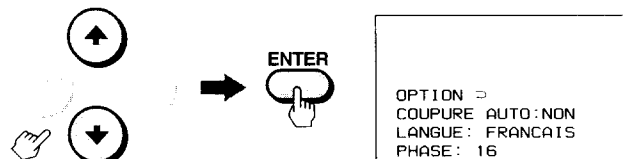

4 Appuyez sur ←, ↑, ↓ ou → pour sélectionner votre langue préférée, "ENGLISH", "FRANCAIS" ou "ESPAÑOL".

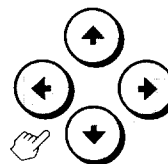

5 Appuyez sur MENU pour revenir à l'écran principal.

Remarques

- Vous pouvez exploiter le menu à l'aide des touches du moniteur. La touche VOLUME + fonctionne de la même façon que les touches ↑ et → et VOLUME -, que les touches ↓ et ←.
- Vous ne pouvez pas utiliser la fonction COUPURE AUTO pour le signal entré via VIDEO IN (voir page 23).

Projection de l'image

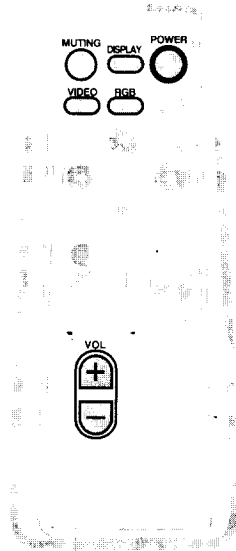
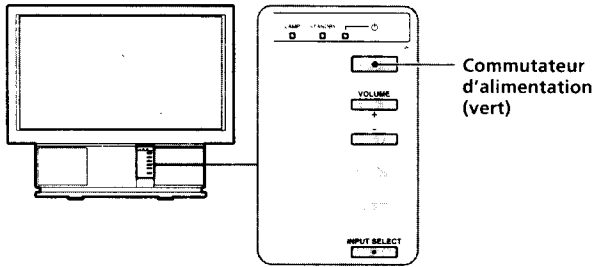

- 1** Si le voyant **STANDBY** situé à l'avant du moniteur est allumé en orange, appuyez sur **POWER** sur la télécommande pour mettre l'appareil sous tension.

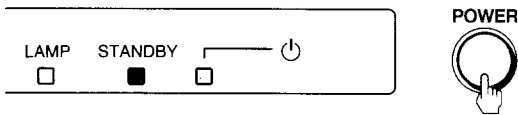

Appuyez sur le commutateur d'alimentation (vert) du moniteur si le voyant **STANDBY** n'est pas allumé.



Le voyant vert (alimentation) clignote, puis s'allume.

- 2** Mettez l'équipement raccordé sous tension.

- 3** Appuyez sur **RGB** ou **VIDEO** pour sélectionner l'entrée que vous désirez regarder.

L'indication de l'entrée sélectionnée s'affiche à l'écran.

Pour regarder l'image d'un ordinateur entrée par le connecteur RGB IN

Chaque fois que vous appuyez sur RGB, l'affichage change comme suit:

RGB 1 ↔ RGB 2



Pour visionner une image vidéo entrée par les prises VIDEO IN

Chaque fois que vous appuyez sur VIDEO, l'affichage change comme suit:

VIDEO 1 → VIDEO 2 → VIDEO 3



Vous pouvez également sélectionner l'entrée en appuyant sur **INPUT SELECT** à l'avant du moniteur.

Chaque fois que vous appuyez sur **INPUT SELECT**, l'affichage change comme suit:

RGB 1 → RGB 2 → VIDEO 1 → VIDEO 2 → VIDEO 3



L'indication du signal entré disparaîtra automatiquement.

- 4** Appuyez sur **VOL +/- (VOLUME +/-)** pour régler le volume.

Télécommande



Moniteur

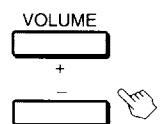

Pour mettre le moniteur hors tension

Appuyez sur POWER de la télécommande. Le moniteur passe en mode de veille et le voyant STANDBY s'allume. Pour mettre le moniteur tout à fait hors tension, appuyez sur le commutateur d'alimentation (vert) du moniteur.

Remarque

- Pour protéger la lampe montée comme source de lumière, si vous essayez de mettre le moniteur sous tension dans les 30 minutes après l'avoir mis hors tension, le voyant (alimentation) clignote et l'image n'apparaît pas.

Suppression du son

Appuyez sur MUTING.

"MUTING" apparaît à l'écran.

Pour restaurer le son, appuyez de nouveau sur MUTING ou appuyez sur VOL+.

Affichage des informations sur écran

Appuyez sur DISPLAY pour afficher les informations suivantes à l'écran.

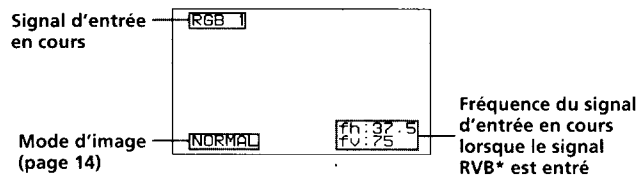

* fh: fréquence horizontale
fv: fréquence verticale
"HORS PLAGE DE BALAYAGE" apparaît si la fréquence de balayage n'est pas comprise dans les limites acceptables. (Voir page 9.)

Pour faire disparaître les informations sur écran, appuyez de nouveau sur DISPLAY.

Visionnage de l'image en mode grand écran

Visionnage de l'image vidéo en mode grand écran

Vous pouvez bénéficier d'une grande variété de modes grand écran.

Appuyez sur WIDE jusqu'à ce que le mode désiré apparaisse à l'écran.

Chaque fois que vous appuyez sur WIDE, le mode change comme suit:

NORMAL → PLEIN → ZOOM → SOUS-TITRE
↑ ZOOM LARGE ↓



(suivante)

Mode d'image recommandé

Lors du visionnage d'une image au rapport largeur/hauteur 4:3 normal

Sélectionnez NORMAL.

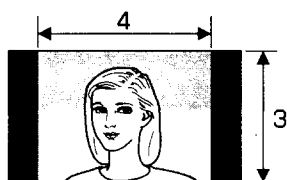

L'image au rapport 4:3 normal apparaît telle quelle.

Sélectionnez ZOOM LARGE.

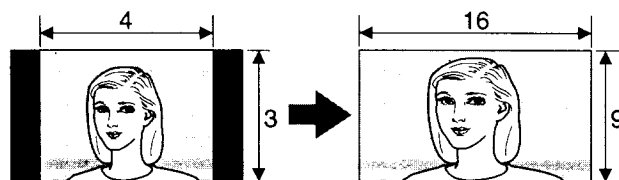

L'image est élargie horizontalement et verticalement et les portions supérieure et inférieure de l'image sont ramenées à la taille de l'écran par compression.

Lors du visionnage d'une image enregistrée après qu'une image 16:9 a été comprimée au rapport 4:3

Sélectionnez PLEIN.

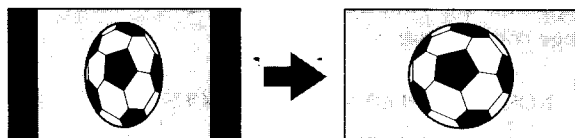

L'image comprimée au rapport 4:3 est élargie horizontalement pour s'adapter à la taille de l'écran.

Lors du visionnage d'un film au format grand écran ou d'un logiciel avec des bandes noires et des sous-titres (sous-titres dans l'image)

Sélectionnez ZOOM.

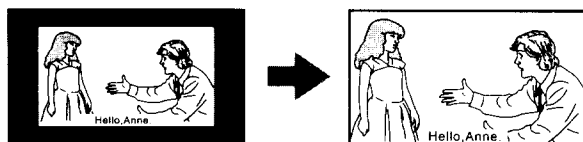

L'image au format grand écran est élargie horizontalement et verticalement pour s'adapter à la taille de l'écran.

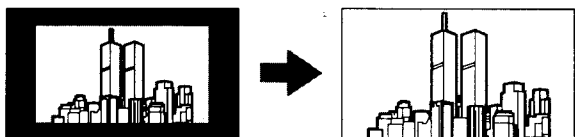

L'image au rapport 16:9 est élargie telle quelle pour s'adapter à la taille de l'écran.

Lors du visionnage d'un film ou d'un logiciel avec sous-titres (sous-titres hors de l'image)

Sélectionnez SOUS-TITRE.

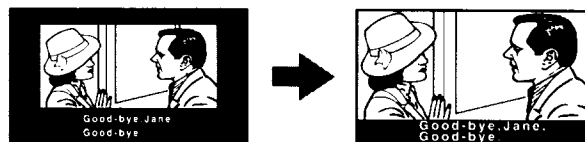

L'image au format grand écran est élargie et la zone de sous-titre est comprimée pour que l'image soit alignée sur la taille de l'écran.

Remarque

- Vous pouvez également modifier le mode d'image à l'aide du menu.

Remarques sur les modes d'image grand écran

- Sélectionnez un mode d'image en tenant compte du fait qu'une image qui a modifié le rapport hauteur/largeur de l'image originale offrira un aspect différent de celui de l'image originale.
- Si le moniteur est utilisé à des fins lucratives ou pour une diffusion publique, la modification de l'image originale dû au changement du mode d'image peut constituer une infraction aux droits d'auteurs ou de producteurs qui sont protégés par des lois.
- Lorsqu'une image au rapport 4:3 normal est visionnée en mode ZOOM LARGE, les portions à l'entour peuvent être coupées ou modifiées. L'image originale peut être visionnée en mode NORMAL.

Réglage de la position verticale de l'image vidéo

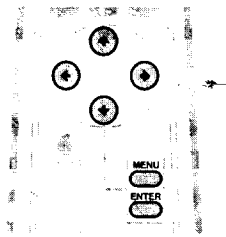

Vous pouvez faire défiler l'image vers le haut ou vers le bas lorsque:

- les portions supérieures ou inférieures de l'image en mode ZOOM LARGE sont coupées;
- vous désirez déplacer l'image en mode ZOOM comme vous le souhaitez;
- des sous-titres sont perdus en mode SOUS-TITRE.

Le défilement de l'image fonctionne en modes ZOOM LARGE, ZOOM et SOUS-TITRE uniquement.

1 Appuyez sur MENU.



2 Appuyez sur ↑ ou ↓ pour sélectionner FORMAT et appuyez sur ENTER.

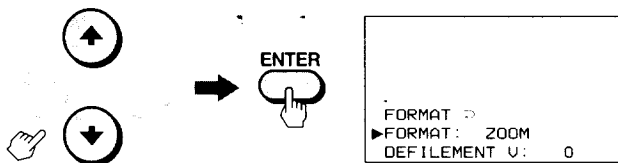

3 Appuyez sur ↑ ou ↓ pour sélectionner DEFILEMENT V et appuyez sur ENTER.

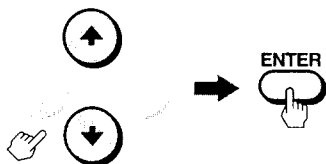

4 Appuyez sur ↑ ou ↓ pour régler la position verticale de l'image.

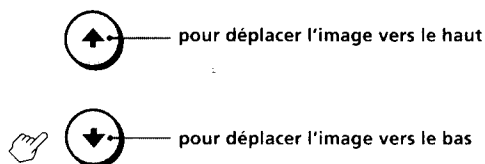

Remarque

- Vous pouvez exploiter le menu à l'aide des touches du moniteur. La touche VOLUME + fonctionne de la même façon que les touches ↑ et → et VOLUME -, que les touches ↓ et ←.

Visionnage d'une image d'ordinateur en mode grand écran

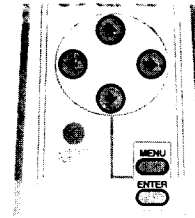

Si vous réglez le mode d'image sur PLEIN lorsque l'un des trois signaux Wide Resolution (864 × 480, 1072 × 600, 1376 × 768) est reçu, vous pouvez visionner l'image selon un rapport 16:9 telle quelle. Les signaux Wide Resolution (864 × 480, 1072 × 600, 1376 × 768) sont normalisés indépendamment par Sony. Lorsque vous utilisez le signal avec le tableau de synchronisation de la page 29, vous pouvez obtenir l'image en mode large effectif.

Appuyez sur WIDE pour afficher PLEIN ou NORMAL à l'écran.

Chaque fois que vous appuyez sur WIDE, vous pouvez sélectionner PLEIN et NORMAL alternativement.



Lorsque les signaux Wide Resolution (864 × 480, 1072 × 600, 1376 × 768) sont reçus

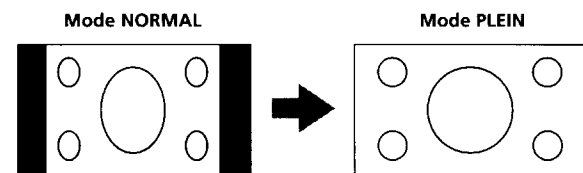

L'image au rapport hauteur/largeur 16:9 est élargie pour s'adapter à la taille de l'écran.

Lorsqu'un signal VGA, SVGA ou XGA conventionnel est reçu

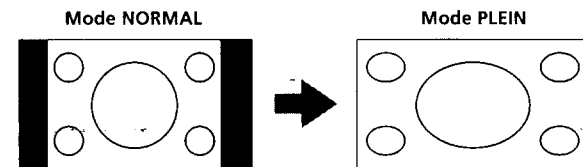

L'image au rapport hauteur/largeur 4:3 est élargie horizontalement pour s'adapter à la taille de l'écran.

Réglage de la position d'une image d'ordinateur

Vous pouvez déplacer l'image vers le haut, vers le bas, vers la droite et vers la gauche pour faciliter le visionnage, en utilisant la touche SIZE/CENTER. Pour plus de détails, reportez-vous à la page 16.

Si vous visionnez les signaux Wide Resolution (864 × 480, 1072 × 600, 1376 × 768) en mode NORMAL

Une image 16:9 sera comprimée horizontalement en image 4:3.

Réglage de l'image d'un ordinateur

L'écran de réglage CENTRAGE disparaît automatiquement après environ 10 secondes si vous n'appuyez sur aucune touche entre-temps. Vous pouvez également faire disparaître l'écran de réglage CENTRAGE en appuyant de nouveau sur la touche CENTER/SIZE.

Pour revenir au réglage par défaut

Appuyez sur RESET du moniteur. Simultanément, la taille de l'image (page 17) et les réglages audio/vidéo (pages 18 à 22) sont également ramenés aux réglages par défaut.

Remarque

- Vous pouvez régler la position à l'aide des touches CENTER/SIZE et ←/→/↑/↓ du moniteur.

Réglage de la position (CENTRAGE)

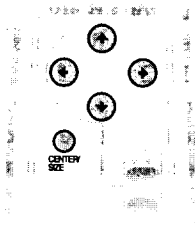

Après la projection de l'image d'un ordinateur, il se peut que vous deviez régler la position de l'image pour l'adapter à l'écran du moniteur. Vous pouvez également déplacer l'image comme vous le désirez. Le réglage concerne uniquement le signal d'entrée affiché à l'écran.

- 1 Appuyez sur CENTER/SIZE jusqu'à ce que l'écran de réglage CENTRAGE apparaisse.**

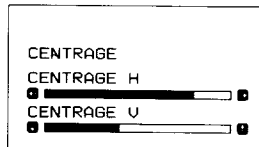

- 2 Appuyez sur ←, →, ↑ ou ↓ pour régler la position.**

Pour un réglage horizontal, appuyez sur ← ou →.
(CENTRAGE H)

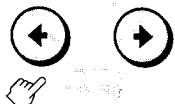

- : pour déplacer l'image vers la droite
- ←: pour déplacer l'image vers la gauche

Pour un réglage vertical, appuyez sur ↑ ou ↓.
(CENTRAGE V)

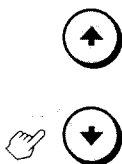

- ↑: pour déplacer l'image vers le haut
- ↓: pour déplacer l'image vers le bas

Réglage de la taille de l'image (TAILLE)

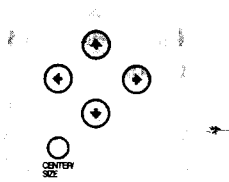

Après avoir projeté l'image d'un ordinateur, il se peut que vous deviez régler la taille de l'image pour l'adapter à l'écran du moniteur.

Le réglage concerne uniquement le signal d'entrée affiché à l'écran.

- 1 Appuyez sur **CENTER/SIZE** jusqu'à ce que l'écran de réglage **TAILLE** apparaisse.

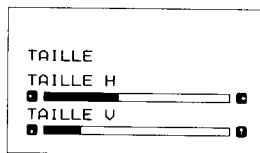

- 2 Appuyez sur **←, →, ↑** ou **↓** pour régler la taille de l'image.

Pour un réglage de la taille horizontale, appuyez sur **←** ou **→**. (TAILLE H)

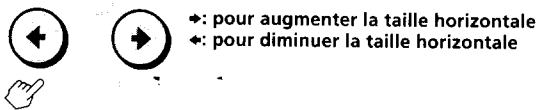

Pour un réglage de la taille verticale, appuyez sur **↑** ou **↓**. (TAILLE V)

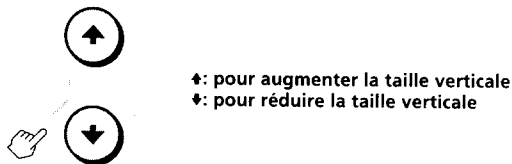

L'écran de réglage TAILLE disparaît automatiquement après environ 10 secondes si vous n'appuyez sur aucune touche entre-temps. Vous pouvez également faire disparaître l'écran de réglage TAILLE en appuyant de nouveau sur la touche CENTER/SIZE.

Pour revenir au réglage par défaut

Appuyez sur **RESET** du moniteur. Simultanément, la position de l'image (page 16) et les réglages audio/vidéo (pages 18 à 22) sont également ramenés aux réglages par défaut.

Remarques

- Pour une image d'une résolution de 640 × 350, de 640 × 400 ou de 640 × 480, la taille verticale ne peut être augmentée par rapport à la taille qui a été projetée la première fois.
- Vous pouvez modifier la taille à l'aide des touches CENTER/SIZE et **↶/↷/↵/⇩** du moniteur.

Réglage de la clarté de l'image (PHASE)

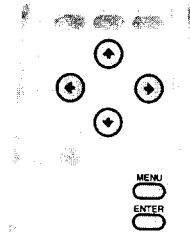

Si l'image de l'ordinateur scintille ou est floue, ou encore si des interférences horizontales apparaissent sur l'écran, réglez PHASE de façon à obtenir une image plus claire.

- 1 Appuyez sur **MENU**.



- 2 Appuyez sur **↑** ou **↓** pour sélectionner **OPTION** et appuyez sur **ENTER**.

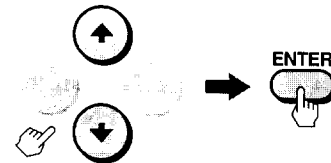

- 3 Appuyez sur **↑** ou **↓** pour sélectionner **PHASE** et appuyez sur **ENTER**.

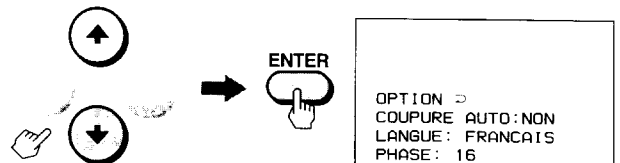

- 4 Appuyez sur **←, ↑, ↓** ou **→** pour régler le niveau afin d'obtenir une image claire.

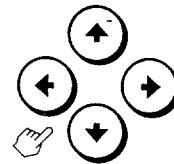

- 5 Appuyez sur **MENU** pour revenir à l'écran principal.

Remarque

- Vous ne pouvez pas utiliser cette fonction pour l'entrée de VIDEO IN.

Sélection du mode de visionnage d'image présélectionné

Le fonction de mode vidéo/ audio vous permet de choisir entre quatre différents modes de réglage de l'image et du son. Choisissez celui qui correspond le mieux au type de programme que vous désirez regarder.

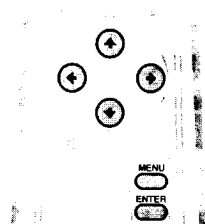

4 Appuyez sur MENU pour revenir à l'écran principal.

Pour revenir au réglage par défaut

Appuyez sur RESET du moniteur.

Lors du visionnage d'une image d'ordinateur, le mode revient sur PRESENTATION. Lors du visionnage d'une image vidéo, le mode revient à STANDARD.

Simultanément, la position et la taille d'une image d'ordinateur (pages 16 et 17) sont également ramenés aux réglages par défaut. Les réglages de AV MEMOIRE ne sont pas réinitialisés.

Remarque

- Vous ne pouvez pas effectuer de réglages des modes autres que AV MEMOIRE.

1 Appuyez sur MENU.

2 Appuyez sur ↑ ou ↓ pour sélectionner VIDEO/AUDIO et appuyez sur ENTER.

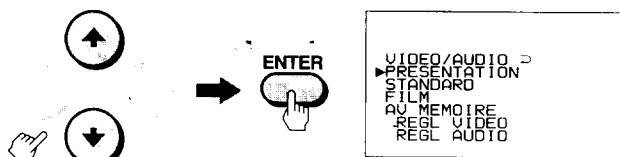

3 Appuyez sur ↑ ou ↓ pour sélectionner le paramètre désiré et appuyez sur ENTER.

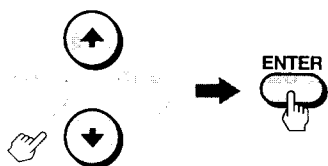

Choisissez	Pour
PRESENTATION	Regarder l'image entrée d'un ordinateur.
STANDARD	Regarder l'image entrée d'un équipement vidéo.
FILM	Regarder un film.
AV MEMOIRE	Régler la qualité de l'image/son en fonction de vos affinités. (Pour plus de détails, reportez-vous aux pages 19 à 22.)

Réglage de l'image

(AV MEMOIRE)

Vous pouvez régler la qualité de l'image en fonction de vos desiderata et conserver les réglages dans AV MEMOIRE.

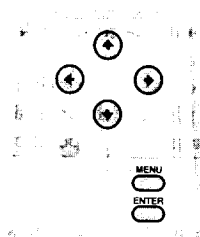

1 Appuyez sur MENU.

2 Appuyez sur ↑ ou ↓ pour sélectionner VIDEO/AUDIO et appuyez sur ENTER.

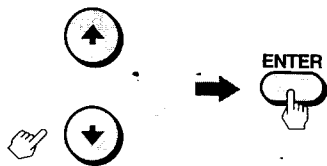

3 Appuyez sur ↑ ou ↓ pour sélectionner REGL VIDEO et appuyez sur ENTER.

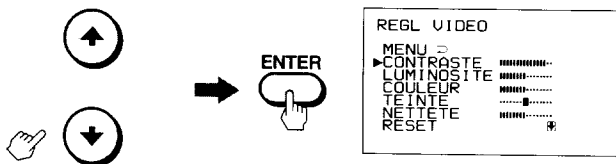

4 Sélectionnez le paramètre que vous désirez régler.

Par exemple:

(1) Pour régler la luminosité, appuyez sur ↑ ou ↓ pour déplacer le curseur (▶) sur LUMINOSITE.

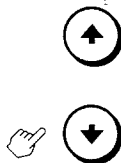

(2) Appuyez sur ENTER.

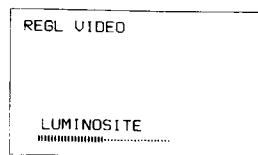

5 Réglez le paramètre sélectionné.

Appuyez sur ↑, ↓, ← ou → pour régler le paramètre et appuyez sur ENTER.

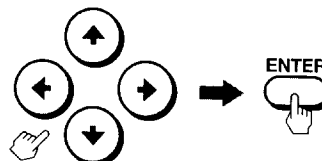

Paramètre	Appuyez sur ↑ ou ↓ pour	Appuyez sur ↑ ou ↓ pour
CONTRASTE	Diminuer le contraste et adoucir les couleurs.	Augmenter le contraste et l'éclat des couleurs.
LUMINOSITE	Assombrir l'image.	Eclaircir l'image.
COULEUR	Diminuer l'intensité des couleurs.	Augmenter l'intensité des couleurs.
TEINTE	Rendre les tons de l'image plus rouges.	Rendre les tons de l'image plus verts.
NETTETE	Adoucir l'image.	Améliorer la netteté de l'image.

6 Pour régler d'autres paramètres, répétez les étapes 4 et 5.

7 Appuyez sur MENU pour revenir à l'écran principal.

Pour revenir au réglage par défaut

Déplacez le curseur (▶) sur RESET au bas du menu REGL VIDEO et appuyez sur ENTER.

Remarques

- Lorsque le signal RVB est entré, COULEUR et TEINTE ne peuvent pas être réglés.
- Vous pouvez régler les paramètres de AV MEMOIRE pour chaque entrée de VIDEO 1, 2 et 3 et RGB 1 IN et RGB 2 IN.
- Vous pouvez exploiter le menu à l'aide des touches du moniteur. VOLUME + présente la même fonction que ↑ et → et VOLUME -, que ↓ et ←.

Réglage de l'image plus en détails

Vous pouvez régler l'image avec les options NR (réduction des parasites), H-BLANC et TEMP COULEUR (température) COULEUR.

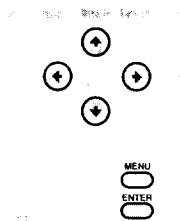

1 Appuyez sur MENU.

2 Appuyez sur ↑ ou ↓ pour sélectionner VIDEO/AUDIO et appuyez sur ENTER.

3 Appuyez sur ↑ ou ↓ pour sélectionner REGL VIDEO et appuyez sur ENTER.

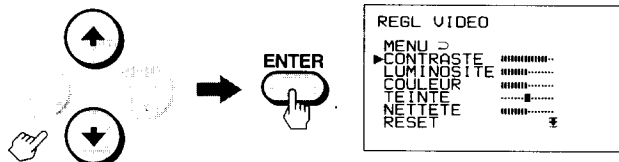

4 Appuyez sur ↑ ou ↓ pour déplacer le curseur (▶) sur RESET, puis appuyez de nouveau sur ↓.

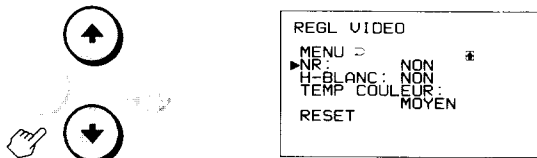

5 Sélectionnez le paramètre désiré avec ↑ ou ↓, puis appuyez sur ENTER.

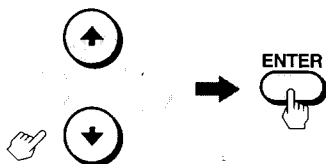

6 Appuyez sur ↑ ou ↓ pour régler le paramètre, puis appuyez sur ENTER.

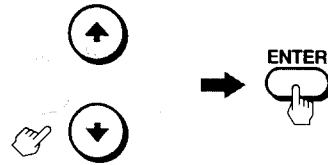

Choisissez	Pour
NR (réduction des parasites)	Réduire les parasites d'image. Vous pouvez choisir entre la position BAS ou VIF.
H-BLANC	Augmenter la couleur du blanc en choisissant la position OUI.
TEMP COULEUR (température des couleurs)	Rendre la couleur des blancs plus chaude (plus rougeâtre) en choisissant la position BAS. Rendez-la plus fraîche (bleuâtre) en choisissant la position VIF.

7 Pour régler d'autres paramètres, répétez les étapes 5 et 6.

8 Appuyez sur MENU pour revenir à l'écran principal.

Pour revenir au réglage par défaut

Déplacez le curseur (▶) sur RESET au bas du menu REGL VIDEO et appuyez sur ENTER.

Remarques

- Vous pouvez régler les paramètres de AV MEMOIRE pour chaque entrée de VIDEO 1, 2 et 3 et RGB 1 IN et RGB 2 IN.
- Vous pouvez exploiter le menu à l'aide des touches du moniteur. VOLUME + présente la même fonction que ↑ et ↓ et VOLUME -, que ↓ et ↑.

Réglage du son

(AV MEMOIRE)

Vous pouvez régler la qualité du son à votre gré et conserver ces réglages dans AV MEMOIRE.

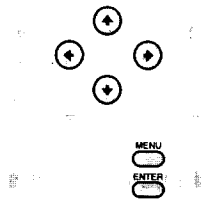

1 Appuyez sur MENU.

2 Appuyez sur ↑ ou ↓ pour sélectionner VIDEO/AUDIO et appuyez sur ENTER.

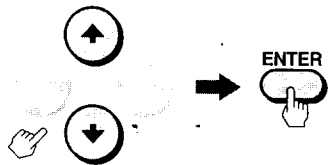

3 Appuyez sur ↑ ou ↓ pour sélectionner REGL AUDIO et appuyez sur ENTER.

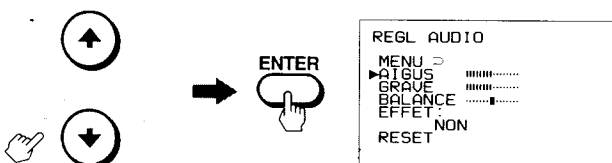

4 Sélectionnez le paramètre que vous désirez régler.

Par exemple:

(1) Pour régler les graves, appuyez sur ↑ ou ↓ pour déplacer le curseur (▶) sur GRAVE.

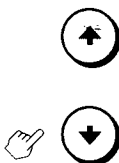

(2) Appuyez sur ENTER.

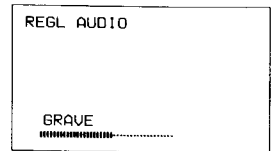

5 Réglez le paramètre sélectionné.

Appuyez sur ↑, ↓, ← ou → pour régler le paramètre et appuyez sur ENTER.

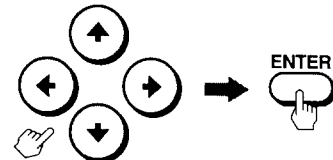

Paramètre	Appuyez sur ↑ ou ↓ pour	Appuyez sur ↑ ou ↓ pour
AIGUS	Diminuer la reproduction des aiguës.	Augmenter la reproduction des aiguës.
GRAVE	Diminuer la reproduction des graves.	Augmenter la reproduction des graves.
BALANCE	Intensifier le volume du haut-parleur gauche.	Intensifier le volume du haut-parleur droit.

6 Pour régler d'autres paramètres, répétez les étapes 4 et 5.

7 Appuyez sur MENU pour revenir à l'écran principal.

Pour revenir au réglage par défaut

Déplacez le curseur (▶) sur RESET au bas du menu REGL AUDIO et appuyez sur ENTER.

Remarques

- Vous pouvez régler les paramètres de AV MEMOIRE pour chaque entrée de VIDEO 1, 2 et 3 et RGB 1 IN et RGB 2 IN.
- Vous pouvez exploiter le menu à l'aide des touches du moniteur. VOLUME + présente la même fonction que ↑ et → et VOLUME -, que ↓ et ←.

Sélection de l'effet audio (EFFET)

Le mode d'effet audio vous permet de profiter d'un son dynamique reproduisant un effet ambiophonique.

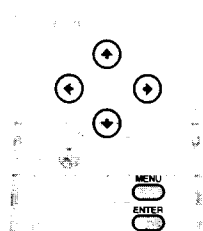

1 Appuyez sur MENU.

2 Appuyez sur ↑ ou ↓ pour sélectionner VIDEO/AUDIO et appuyez sur ENTER.

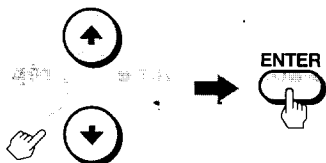

3 Appuyez sur ↑ ou ↓ pour sélectionner REGL AUDIO et appuyez sur ENTER.

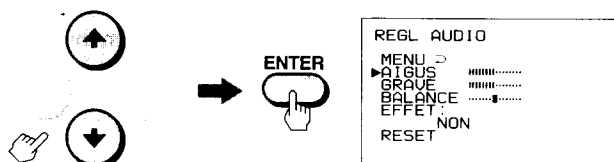

4 Appuyez sur ↑ ou ↓ pour sélectionner EFFET et appuyez sur ENTER.

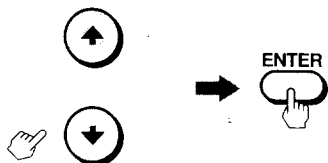

5 Appuyez sur ↑ ou ↓ pour sélectionner le paramètre désiré et appuyez sur ENTER.

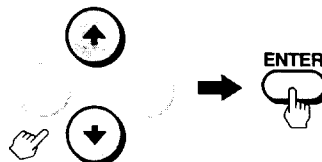

Choisissez	Pour
AMBIOPHONIE SALLE 1	Recevoir un son dynamique tridimensionnel.
AMBIOPHONIE SALLE 2	Regarder un film.
SIMULATION STEREO	Recevoir un son en mono avec un effet ambiophonique.
NON	Annuler l'effet audio.

6 Appuyez sur MENU pour revenir à l'écran principal.

Pour revenir au réglage par défaut

Déplacez le curseur (▶) sur RESET au bas du menu REGL AUDIO et appuyez sur ENTER.

Remarques

- Vous pouvez régler les paramètres de AV MEMOIRE pour chaque entrée de VIDEO 1, 2 et 3 et RGB 1 IN et RGB 2 IN.
- Vous pouvez exploiter le menu à l'aide des touches du moniteur. VOLUME + présente la même fonction que ↑ et ↓, et VOLUME - que ↓ et ↑.

Mise hors tension automatique (COUPURE AUTO)

Vous pouvez régler le moniteur pour qu'il se mette hors tension lorsque le délai que vous avez spécifié s'est écoulé après que l'entrée du signal de synchro de l'ordinateur s'est interrompue.

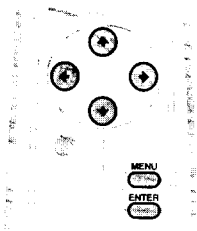

1 Appuyez sur MENU.



2 Appuyez sur ↑ ou ↓ pour sélectionner OPTION et appuyez sur ENTER.

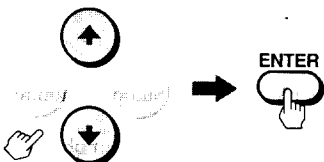

3 Appuyez sur ↑ ou ↓ pour sélectionner COUPURE AUTO et appuyez sur ENTER.

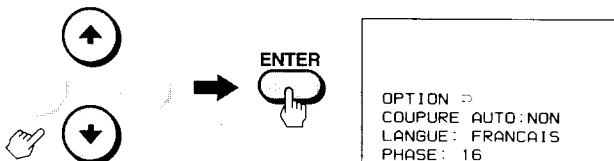

4 Appuyez sur ← ou → pour sélectionner 60 (minutes), 90 (minutes) ou 120 (minutes) et appuyez sur ENTER.

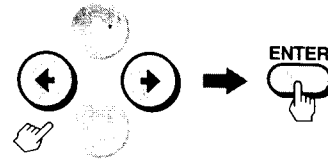

5 Appuyez sur MENU pour revenir à l'écran principal.

Une fois le délai spécifié à l'étape 4 écoulé après l'interruption de l'entrée du signal de synchro, le moniteur se met hors tension et le voyant STANDBY et l'indicateur  s'allument.

Le moniteur se mettra sous tension si vous appuyez sur POWER de la télécommande ou si un signal est entré de l'ordinateur à nouveau.

Remarque

- Vous ne pouvez pas utiliser cette fonction pour l'entrée de VIDEO IN.

F

Nettoyage du filtre à air

Il convient de nettoyer le filtre à air une fois par mois. Lorsqu'il devient difficile de retirer la-poussière, remplacez le filtre par un neuf. Pour nettoyer le filtre, suivez les étapes ci-dessous.

1 Appuyez sur le commutateur d'alimentation du moniteur pour l'éteindre complètement et débranchez le cordon d'alimentation.

2 Retirez le panneau frontal du moniteur.

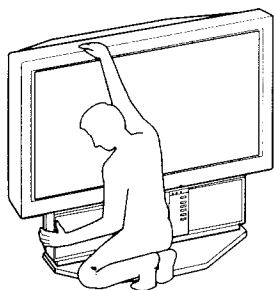

Maintenez le moniteur fermement.

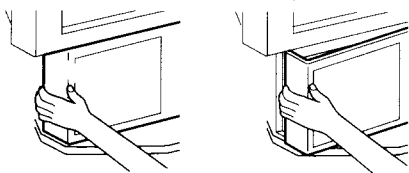

Tirez le panneau vers vous tout en maintenant son extrémité gauche. Veillez à ne pas abîmer vos ongles.

3 Tirez le filtre à air vers le haut pour l'enlever.

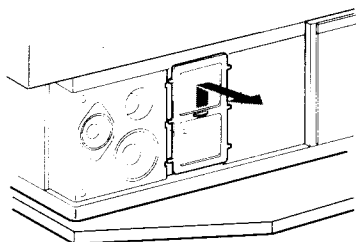

4 Eliminez la poussière du filtre à l'aide d'un aspirateur.

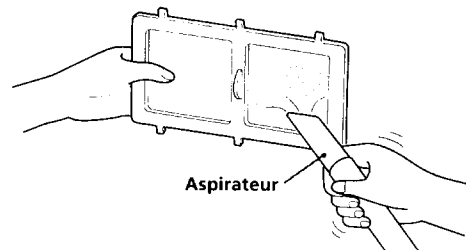

5 Placez un filtre neuf dans le moniteur.
Adaptez convenablement les six ergots.

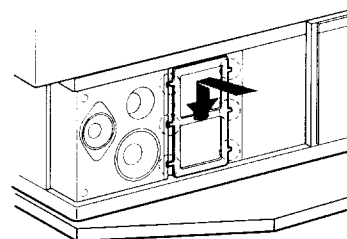

6 Remontez le panneau frontal.

Faites attention de ne pas endommager les haut-parleurs.

Remarques

- Nettoyez le filtre à air régulièrement. Faute de quoi, la température à l'intérieur du moniteur peut augmenter anormalement.
- N'utilisez pas de filtre usagé. Adaptez convenablement les six ergots du filtre sur le moniteur. La poussière accumulée à l'intérieur du moniteur peut générer des images distordues et provoquer un incendie.
- Veillez à bien disposer le filtre à air. Sinon, le moniteur ne se mettra pas sous tension.
- Adressez-vous à votre revendeur Sony pour obtenir un nouveau filtre.

Remplacement de la lampe

Si l'écran s'assombrit, les couleurs n'ont pas l'air normales ou le voyant LAMP à l'avant du moniteur clignote, il est temps de remplacer la lampe.

Avant de procéder au remplacement

- Veillez à utiliser une lampe Sony XL-100U (non fournie) en remplacement. L'utilisation d'un autre type de lampe peut endommager le moniteur.
- Ne retirez pas la lampe à d'autres fins que le remplacement.
- Avant le remplacement, veillez à éteindre le moniteur et à débrancher le cordon d'alimentation.
- Lors du remplacement de la lampe, laissez-la refroidir complètement, étant donné que la surface de la lampe reste brûlante pendant au moins 30 minutes après la mise hors tension.
- N'abandonnez pas une lampe que vous venez de retirer à proximité de matériaux inflammables.
- Ne versez pas d'eau sur une lampe que vous venez de retirer et ne placez pas d'objets à l'intérieur de la lampe.
- Ne placez pas de matériaux inflammables et d'objets métalliques à l'intérieur de la douille de la lampe du moniteur après avoir retiré la lampe. Ne touchez pas la douille.
- Installez la nouvelle lampe correctement, sinon l'écran risque de s'assombri, ou elle risque de provoquer un incendie.

1 Appuyez sur le commutateur d'alimentation du moniteur pour l'éteindre complètement et débranchez le cordon d'alimentation.

Attendez au moins 30 minutes avant de remplacer la lampe pour permettre à la lampe de refroidir.

2 Retirez le panneau frontal.

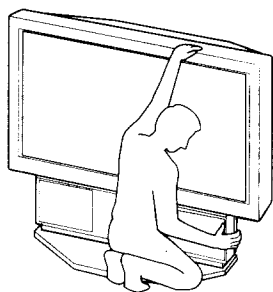

Maintenez le moniteur fermement.

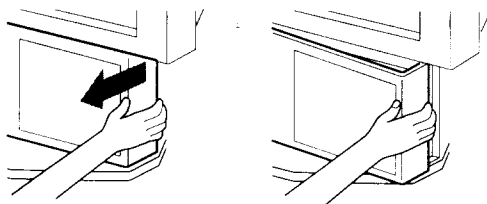

Tirez le panneau vers vous tout en maintenant son extrémité droite. Veillez à ne pas abîmer vos ongles.

3 Desserrez les vis au moyen d'une pièce de monnaie ou d'un objet similaire pour retirer le couvercle de la lampe.

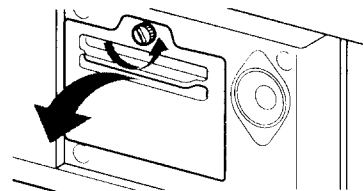

4 Desserrez les deux vis de fixation de la lampe, puis sortez la lampe.

La lampe est brûlante après son utilisation. Ne touchez pas la vitre avant de la lampe ou les pièces avoisinantes.

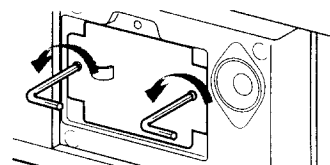

Desserrez les deux vis au moyen de la clé hexagonale (fournie avec la lampe).

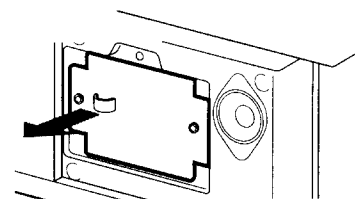

Tirez droit vers vous en maintenant la poignée.

Remplacez la lampe que vous venez de retirer dans le carton vide de la lampe de remplacement.

5 Mettez la nouvelle lampe en place et serrez les deux vis à fond.

6 Remettez le couvercle de la lampe et serrez la vis.

7 Mettez le panneau frontal en place.

Faites attention de ne pas abîmer les haut-parleurs du moniteur.

Remarques

- Ne touchez pas la vitre avant de la nouvelle lampe ou la vitre de la douille de la lampe. Cela pourrait nuire à la qualité de l'image ou réduire la durée de vie de la lampe.
- Veillez à fixer la lampe correctement. Sinon, le moniteur ne se mettra pas sous tension.
- Un bruit sourd peut se produire lorsque la lampe brûle. Ce n'est pas dangereux.
- Adressez-vous à votre revendeur Sony pour obtenir la lampe XL-100U.

Guide de dépannage

Si le problème persiste après avoir appliqué les méthodes ci-dessous, adressez-vous à votre revendeur Sony.

Absence d'image

- Assurez-vous que le cordon d'alimentation est bien raccordé.
- Le moniteur est-il sous tension?
- Le filtre à air est-il monté correctement? (page 24)
- Le couvercle de la lampe est-il fixé correctement? (page 25)
- Assurez-vous que l'équipement raccordé est bien sous tension.
- Essayez en appuyant sur n'importe quelle touche de l'ordinateur raccordé.
- Vérifiez si le câble de signal RVB ou les cordons audio/vidéo sont bien raccordés. (L'adaptateur HD15-HD15 fourni sera peut-être nécessaire pour certains modèles d'ordinateur IBM PC/AT ou compatibles. Pour un ordinateur compatible Macintosh ou ordinateur compatible, utilisez l'adaptateur Macintosh fourni.)
- Assurez-vous qu'aucune broche des connecteurs HD15 n'est pliée.
- Assurez-vous que la carte vidéo est bien introduite dans la fente de bus adéquate.
- Assurez-vous que la plage de fréquence du signal d'entrée correspond à celle spécifiée pour le moniteur. (Dans le cas contraire, "HORS PLAGE DE BALAYAGE" apparaît à l'écran.)
- Le moniteur n'accepte pas un signal en mode d'entrelacement.
- Pour les utilisateurs de Windows 95 – Si "KL-W7000" ou "KL-W9000" n'est pas affiché comme "Monitor type (type de moniteur)" lors de la sélection de "SONY" comme "Manufacturer (fabricant)" dans l'écran de sélection d'appareil sous Windows 95, sélectionnez "Standard monitor" comme "Manufacturer" et "Plug and Play monitor (VESA DDC)" comme "Monitor type" ou sélectionnez "SONY Corporation" comme "Manufacturer" et "KL-W7000" ou "KL-W9000" comme "Monitor type".

L'image et le son sont décalés

- Lorsque le voyant vert  (alimentation) situé à l'avant clignote, c'est que le moniteur s'échauffe.
- Il faudra 30 minutes au moniteur pour afficher à nouveau l'image après la mise hors tension du moniteur.

Ecran éclairé, mais impossible de voir l'image

- Assurez-vous que vous regardez le moniteur dans la zone de visionnage optimale. (page 5)

Bonne image, pas de son

- Appuyez sur VOL+ (VOLUME+).
- Appuyez sur MUTING pour faire disparaître "MUTING" de l'écran. (page 13)

Image floue

- Mettez l'option NR du menu REGL VIDEO sur BAS ou VIF.
- Si vous utilisez le moniteur dans un endroit frais, de la condensation peut s'être formée. Laissez le moniteur et attendez que l'humidité s'évapore.

Image sombre

- Remplacez la lampe chargée de la source lumineuse par une neuve. (page 25)

Absence de couleur, couleur anormale

- Réglez l'image dans le menu REGL VIDEO. (page 19)

Images doubles

- L'utilisation d'un câble d'extension, une longueur excessive du câble ou une connexion lâche peuvent être à l'origine de ce symptôme.

L'image de l'ordinateur n'est pas centrée ou dimensionnée correctement

- Réglez le centrage et la taille de sorte que l'image s'adapte à l'écran. (pages 16 et 17)

Image distordue

- Vérifiez le mode d'emploi de la carte vidéo pour effectuer un réglage correct du moniteur.
- Assurez-vous que la fréquence et le mode graphique que vous utilisez comme entrée correspond à la plage acceptable. (page 9) Même dans la plage adéquate, il peut arriver que certaines cartes vidéo affichent une impulsion de synchro qui est trop étroite pour que le moniteur synchronise correctement.

Absence d'image, de son de l'équipement raccordé

- Tous les câbles de raccordement sont-ils branchés?
- Essayez en appuyant sur la touche RGB ou VIDÉO de la télécommande. (page 12)

La télécommande ne fonctionne pas.

- Les piles sont-elles encore chargées?

Le sifflement des ventilateurs s'entend encore après la mise hors tension du moniteur.

- Les ventilateurs montés à l'intérieur du moniteur empêchent l'accumulation interne de chaleur. Ils s'arrêtent environ 2 minutes plus tard.

Que signifie le clignotement des voyants à l'avant du moniteur?

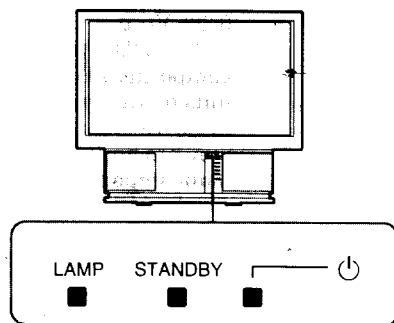

Les voyants ⏻ (alimentation)(vert), STANDBY (orange) et/ou LAMP (rouge) s'allument ou clignotent pour indiquer l'état du moniteur et les avertissements comme suit.

Le voyant ⏻ s'allume.

→ Le moniteur est sous tension.

Le voyant STANDBY s'allume.

→ Le moniteur est en mode de veille. Le moniteur s'allume en appuyant sur la touche POWER de la télécommande.

Les voyants ⏻ et STANDBY s'allument.

→ La fonction de coupure automatique s'est enclenchée. Le moniteur s'est mis hors tension lorsque le délai que vous avez spécifié est écoulé après l'interruption de l'entrée de l'ordinateur.

Le voyant ⏻ clignote.

→ La lampe assurant la source lumineuse est prête à s'allumer. Dans les 30 minutes, l'image sera affichée à l'écran.

Les voyants LAMP et STANDBY clignotent.

→ Le filtre à air ou le couvercle de la lampe n'est pas fixé correctement. Une fois le problème corrigé, le voyant STANDBY s'allume et le moniteur passe en mode de veille. (pages 24 et 25)

Le voyant LAMP clignote.

→ La lampe assurant la source lumineuse est brûlée. Remplacez-la par une neuve. (page 25)

Les voyants LAMP, STANDBY et ⏻ clignotent.

→ La température à l'intérieur du moniteur a augmenté anormalement ou les ventilateurs se sont arrêtés. Vérifiez que le filtre à air n'est pas obstrué et que les orifices de ventilation ne sont pas bouchés. Remettez le moniteur sous tension après quelques temps. (page 24)

Si le moniteur ne fonctionne toujours pas correctement après avoir remédié aux problèmes, adressez-vous à un personnel Sony qualifié.

F

Spécifications

Signaux acceptés Signal vidéo NTSC, signal RVB
(Pour plus de détails, voir page 9.)

Système de projection

Panneau LCD 3 panneaux LCD, 1 système de projection par objectif
Panneau LCD TFT de 1,35 pouce
Approx. 1,54 millions de points (512.880 pixels)
1068,5 × 480 de points × 3 panneaux

Lampe Objectif XL-100U: lampe HID, 100 W
Objectif hybride à large diamètre F2.4

Taille de l'écran (mesurée en diagonale)

KL-W7000: 37 pouces (942 mm)
KL-W9000: 50 pouces (1.272 mm)

Taille de l'image visionnable (pour l'entrée RVB)

KL-W7000: Approx. 36,3 pouces (921 mm) (en diagonale)
Approx. 803 × 452 mm (l/h)
KL-W9000: Approx. 49,1 pouces (1247 mm) (en diagonale)
Approx. 1087 × 611 mm (l/h)

Fréquence de déflexion

Horizontale : 31,5 à 50 kHz
Verticale : 50 à 85 Hz

Entrées/sorties

VIDEO 1, 2 et 3 IN S VIDEO (VIDEO 1, 3 IN uniquement) (mini-DIN à 4 broches)
Y: 1 Vcc, 75 ohms asymétrique, synchro négative
C: 0,286 Vcc (salve), 75 ohms
VIDEO (prises phono):
1 Vcc, 75 ohms asymétrique, synchro négative
AUDIO (prises phono):
2 canaux, 500 mVrms
Impédance: supérieure à 47 kohms

VIDEO OUT

S VIDEO (mini-DIN à 4 broches):
Y: 1 Vcc, 75 ohms asymétrique, synchro négative
C: 0,286 Vcc (salve), 75 ohms
VIDEO (prise phono):
1 Vcc, 75 ohms asymétrique, synchro négative
AUDIO (prises phono):
2 canaux, 500 mVrms
Impédance: inférieure à 5 kohms

RGB 1, 2 IN

VIDEO (D-sub à 15 broches, femelle):

R, V, B: 0,7 Vcc, positif, terminaison à 75 ohms
Synchronisation sur le vert : 0,286 Vp-p

SYNC/HD: Synchro composite: TTL, haute impédance, synchro positive/négative

Synchro horizontale: TTL, haute impédance, synchro positive/négative
VD: synchro verticale: TTL, haute impédance, sync positive/négative

AUDIO (RGB 1 IN) (prises phono)

2 canaux, 500 mVrms
Impédance: supérieure à 47 kohms

AUDIO (RGB 2 IN) (miniprise stéréo)

500 mVrms
Impédance: supérieure à 47 kohms

Puissance haut-parleur

Avant : 5 W × 2 (G/D)
Woofers : 20 W
prises phono, 2 canaux, 0 à 500 mVrms (sortie audio variable, modulation 100 %)
Impédance : moins de 5 kohms

Puissance de raccordement

100 à 120 V CA, 50/60 Hz

Consommation

190 W (max.)
Mode veille : 2 W

Dimensions

KL-W7000: 920 × 825 × 390 mm (36¹/₄ × 32¹/₂ × 15³/₈ pouces) (l/h/p)

KL-W9000: 1.228 × 1.055 × 565 mm (48³/₈ × 41⁵/₈ × 22¹/₄ pouces) (l/h/p)

Poids

KL-W7000: Approx. 30 kg (68 livres 2 onces)
KL-W9000: Approx. 43 kg (106 livres 8 onces)

Accessoires fournis

Télécommande RM-Y980 (1)
Pile AA (R6) (2)
Cordon d'alimentation (1)
Câble de signal RVB (D-sub à 15 broches ↔ D-sub à 15 broches) (1)
Adaptateur HD15-HD15 (mâle, sans broche n°9) (1)
Adaptateur Macintosh (1)
Windows 95 Moniteur Information Disk (1)
Support (2)
Vis pour le support (2)
Boucle (1)
Clé hexagonale (1)
Chasse-poussières (1)

Accessoires en option

Lampe XL-100U

La conception et les spécifications sont sujettes à modifications sans préavis.

Chronogramme des signaux Wide Resolution (864 × 480, 1072 × 600, 1376 × 768) × 768)

	Wide Resolution		
	864 × 480	1072 × 600	1376 × 768
Horloge pixel (MHz)	34,238	53,94	87,44
1 point (nsec)	29,207	18,539	11,436
1H (μ sec)	31,777	26,4	20,676
H-Actif (μsec)	25,235	19,874	15,736
H-suppression (μsec)	6,542	6,526	4,94
H-Palier avant (μsec)	0,701	0,89	0,366
	(points) 24	48	32
H-Sync (μsec)	3,738	3,263	2,104
	(points) 128	176	184
H-Palier du noir (μsec)	2,103	2,373	2,47
	(points) 72	128	216
H-Polarité de synchronisation	-	-	-
V-Délai TTI (Lignes)	525	628	806
V-Délai d'adr (Lignes)	480	600	768
V-Départ suppression (Lignes)	488	600	768
V-Délai suppression (Lignes)	29	28	38
V-Départ synchro (Lignes)	490	601	771
Bord V inférieur (Lignes)	8	0	0
Palier V avant (Lignes)	2	1	3
Délai de synchro V (Lignes)	2	4	6
Palier du noir V (Lignes)	25	23	29
Bord V supérieur (Lignes)	8	0	0
V-Polarité de synchronisation	+	+	+

F

Identification des composants

Cette section décrit brièvement les touches et commandes du moniteur et de la télécommande. Pour plus d'informations, reportez-vous aux pages indiquées en regard de chaque description.

Moniteur de projection – Avant

Avec le panneau frontal installé

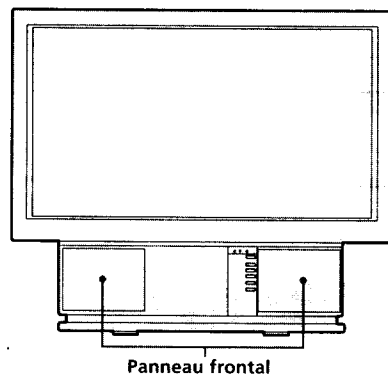

Avec le panneau frontal détaché

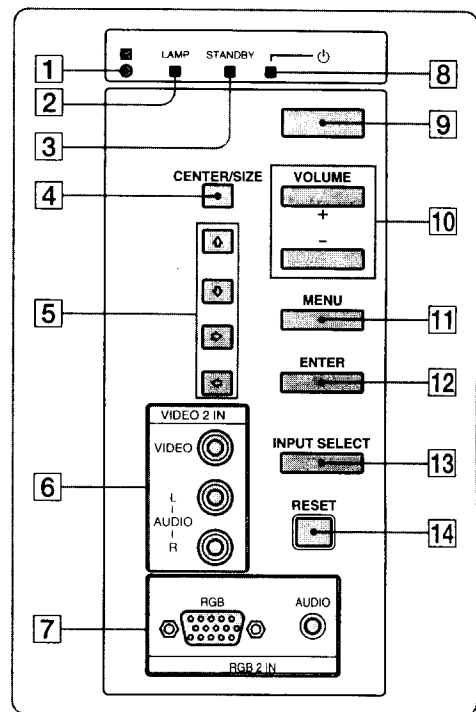
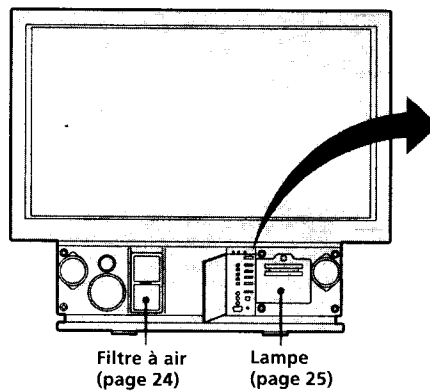

- | | |
|---|---|
| 1 Capteur de télécommande | 8 Voyant $\text{\textcircled{P}}$ (alimentation) (pages 12, 23, 27) |
| 2 Voyant LAMP (pages 25, 27) | 9 Commutateur d'alimentation (page 12) |
| 3 Voyant STANDBY (pages 12, 23, 27) | 10 Touches VOLUME +/- (page 12) |
| 4 Touche CENTER/SIZE (pages 16, 17) | 11 Touche MENU (page 11) |
| 5 Touches $\leftarrow/\rightarrow/\uparrow/\downarrow$ (pages 16, 17) | 12 Touche ENTER (page 11) |
| 6 Prises VIDEO 2 IN (page 10) | 13 Touche INPUT SELECT (page 12) |
| 7 Connecteur RGB 2 IN (pages 7, 8) | 14 Touche RESET (pages 16-18) |

Télécommande

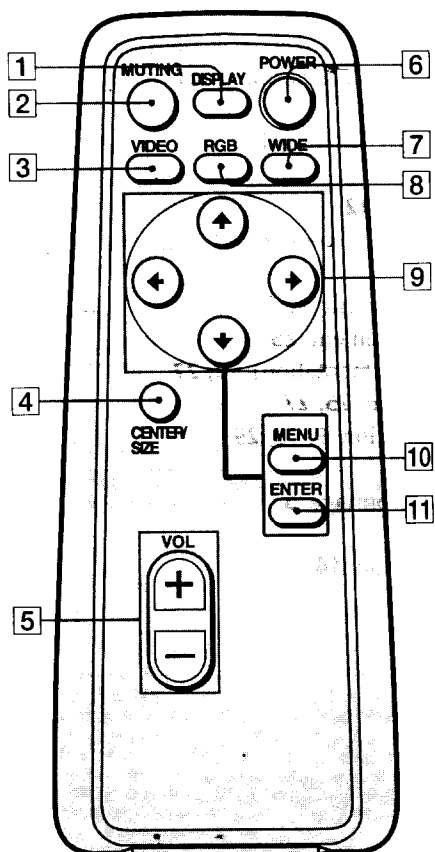

- 1 Touche DISPLAY (page 13)
- 2 Touche MUTING (page 13)
- 3 Touche VIDEO (page 12)
- 4 Touche CENTER/SIZE (pages 16, 17)
- 5 Touches VOL (volume) +/- (page 12)
- 6 Touche POWER (page 12)
- 7 Touche WIDE (pages 13, 15)
- 8 Touche RGB (page 12)
- 9 Touches $\uparrow/\downarrow/\leftarrow/\rightarrow$ (pages 11, 16, 17)
- 10 Touche MENU (page 11)
- 11 Touche ENTER (page 11)

Index

AV MEMOIRE 19, 21
Chasse-poussière 4
COUPURE AUTO 23
DEFILEMENT V 15
Effet ambiophonique 22
Effet audio 22
Filtre à air 24
FORMAT 15
Fréquence horizontale 9
Fréquence verticale 9
HORS PLAGES DE BALAYAGE 9, 13
Identification des composants 30
Installation du moniteur 5
Mode de présélection 9
Mode grand écran 13-15
Mode utilisateur 9
NORMAL 14, 15
OPTION 11, 23
Ordinateur IBM ou compatible 7
Ordinateur Macintosh ou compatible 8
PHASE 17
PLEIN 14, 15
Plug & Play 9
Raccordement
 à un équipement vidéo 10
 à un ordinateur 7, 8
 à une prise secteur 10
REGL AUDIO 21
Réglage
 de la clarté de l'image 17
 de la position de l'image 16
 de la taille de l'image 17
 de la température de couleur 20
 de l'effet audio 22
 de l'image 19
 de l'image plus en détails 20
 du son 21
Réglage CENTRAGE 16
Réglage TAILLE 17
REGL VIDEO 19, 20

Sélection du mode vidéo/audio 18
SOUS-TITRE 14
Suppression du son 13
S VGA 9, 15
Télécommande
 identification des composants 31
 mise en place des piles 11
VGA 9, 15
VIDEO/AUDIO 18, 21
Visionner
 l'image 12
 l'image en mode grand écran 13
Voyant
 clignotement 27
 remplacement 25
Voyant  (alimentation) 12, 27
Voyant LAMP 25, 27
Wide Resolution 9, 15, 29
XGA 9, 15
Zone de visionnage 5
ZOOM 14
ZOOM LARGE 14

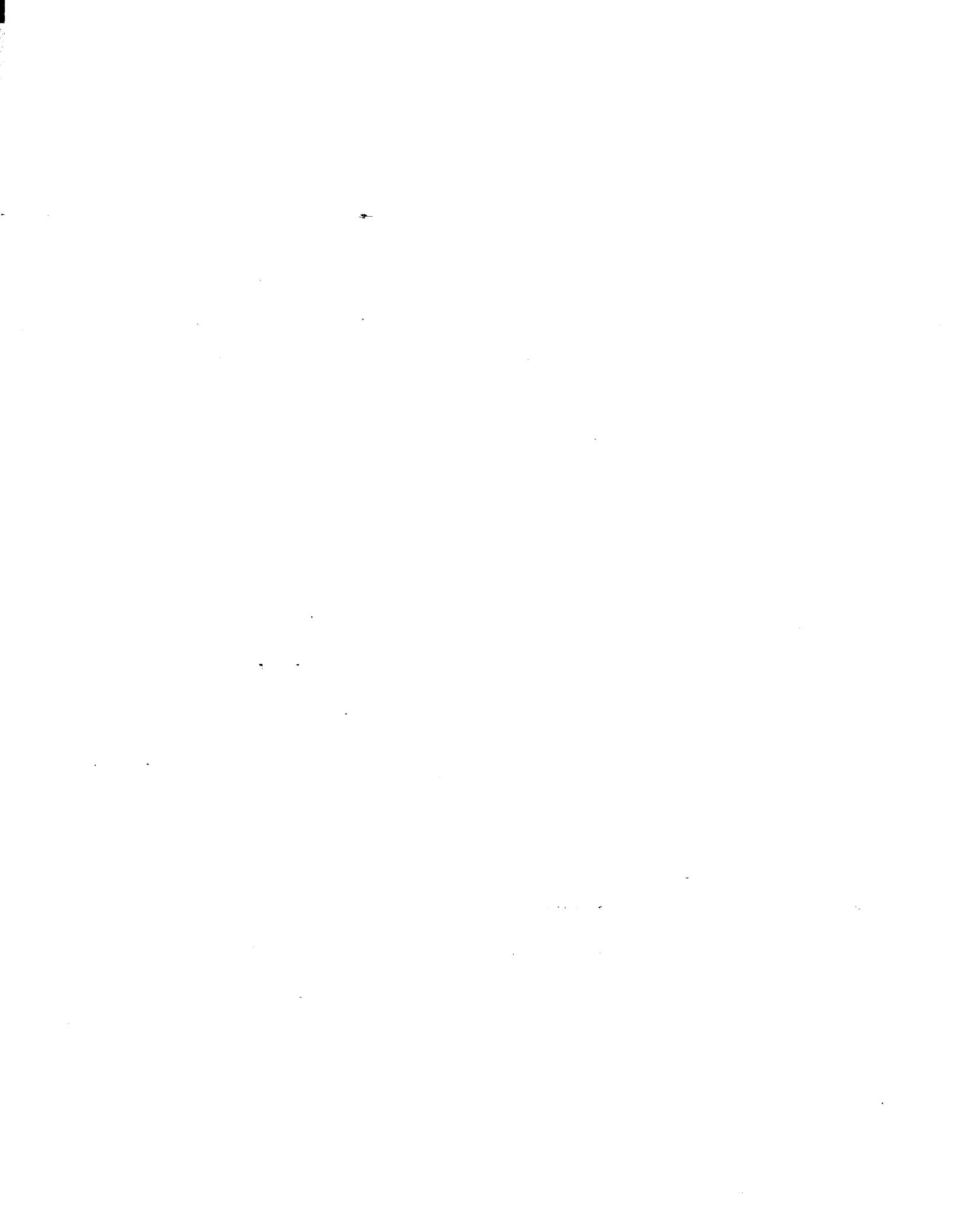

ADVERTENCIA

Para evitar incendios o el riesgo de electrocución, no exponga la unidad a la lluvia ni a la humedad. Dentro de la unidad, hay tensiones altas peligrosas. No abra la unidad. Solicite asistencia técnica sólo a personal cualificado.

CAUTION RISK OF ELECTRIC SHOCK DO NOT OPEN	
ATTENTION RISQUE DE CHOC ELECTRIQUE, NE PAS OUVRIR	
PRECAUCION RIESGO DE CHOQUE ELECTRICO NO ABRIR	
PRECAUCIÓN: PARA EVITAR DESCARGAS ELÉCTRICAS, NO RETIRE LA CUBIERTA (O LA PARTE TRASERA). NO HAY PARTES EN EL INTERIOR QUE PUEDA REPARAR EL USUARIO. SOLICITE ASISTENCIA TÉCNICA A PERSONAL ESPECIALIZADO.	



Este símbolo sirve para indicar al usuario la presencia de "tensiones peligrosas" sin aislar dentro de la caja de este producto, que pueden ser de suficiente magnitud como para constituir un riesgo de electrocución.



Este símbolo sirve para indicar al usuario la presencia de instrucciones de funcionamiento y mantenimiento en la documentación que acompaña al producto.

PRECAUCION

Para evitar descargas eléctricas, no emplee esta clavija de alimentación de CA polarizada con un cable prolongador, receptáculo u otra toma de corriente, a menos que las clavijas puedan insertarse completamente a fin de que no queden al descubierto.

NOTIFICACIÓN

Este aparato ha sido debidamente probado, comprobándose que cumple con los límites impuestos a dispositivos digitales Clase B de acuerdo con la Sección 15 de las normas de la FCC. Estos límites se establecieron para ofrecer protección razonable contra interferencias perjudiciales en las instalaciones residenciales. Este aparato genera, usa y puede emitir energía radioeléctrica. De no instalarse y utilizarse de acuerdo con las instrucciones correspondientes podría producir interferencias perjudiciales en las radiocomunicaciones. No obstante, no puede garantizarse que no se produzcan estas interferencias en una instalación determinada. Si este aparato llega a interferir en la recepción por radio o televisión, lo que podría comprobarse encendiendo y apagando el aparato, se recomienda al usuario intentar corregir la interferencia mediante una o más de las siguientes medidas:

- Reoriente o cambie de lugar las antenas receptoras.
- Aumente la distancia que separa este aparato y el receptor afectado.
- Enchufe el aparato en una toma de corriente de un circuito distinto al que esté enchufado el receptor afectado.
- Consulte con el distribuidor o solicite los servicios de un técnico capacitado en radio y televisión.

Cualquier cambio o modificación que no se detalla expresamente en el presente manual podría invalidar su autorización para emplear este aparato.

Este documento se refiere al control remoto RM-Y980
MODELOS: KL-W7000/W9000

Conserve esta nota con el manual de instrucciones.

Aviso sobre la conexión de alimentación

Emplee un cable de alimentación adecuado al suministro de alimentación local.

Para los usuarios en EE.UU.
Si no utiliza el cable adecuado, este monitor no cumplirá las normas FCC obligatorias.

Ejemplos de tipos de enchufe

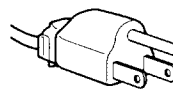

para 100 a 120 V CA

La toma de corriente debe instalarse cerca de la unidad en una zona accesible.

Registro del propietario

Los números de serie y del modelo están situados en la parte trasera del monitor. Escriba dichos números en los espacios que se proporcionan abajo. Consúltelos siempre que llame a su proveedor Sony en relación con este producto.

Nº modelo: _____

Nº de serie: _____

Indice

Acerca de este manual

Las instrucciones de este manual corresponden a los modelos KL-W7000 y KL-W9000. Antes de comenzar a leer el manual, verifique el número del modelo, ubicado en la parte posterior del monitor de proyección. En este manual, se utiliza el modelo KL-W9000 para los ejemplos. Cualquier diferencia en el funcionamiento se indica claramente en el texto, por ejemplo, "■ para el KL-W9000". Las diferencias en las especificaciones también se indican en el texto.

- DDC™ es una marca comercial de Video Electronics Standard Association.
- IBM PC/AT y VGA son marcas comerciales registradas de International Business Machines Corporation, de los Estados Unidos.
- Macintosh es una marca comercial concedida bajo licencia a Apple Computer, Inc., registrada en los Estados Unidos y en otros países.
- VESA es una marca comercial de Video Electronics Standard Association.
- Windows® es una marca comercial registrada de Microsoft Corporation, en los Estados Unidos y en otros países.
- Todos los demás nombres de productos aquí mencionados pueden ser marcas comerciales o marcas comerciales registradas de sus respectivas compañías.
- Además, "™" y "®" no se mencionan en todos los casos en este manual.

4 Precauciones

Preparativos

- 5 Paso 1: Instalación del monitor de proyección
- 7 Paso 2: Conexión
- 11 Paso 3: Ajuste del control remoto
- 11 Cambio del idioma de menú

Operaciones

- 12 Proyección de la imagen
- 13 Visualización de la imagen en modo panorámico
- 16 Ajuste de la imagen de la computadora
- 18 Selección del modo predefinido de visualización de imágenes
- 19 Ajuste de la imagen (AV MEMORIA)
- 21 Ajuste del sonido (AV MEMORIA)
- 22 Selección del efecto de audio (EFECTO)
- 23 Desactivación automática de la alimentación (AUTO APAGADO)

ES

Información adicional

- 24 Limpieza del filtro de aire
- 25 Sustitución de la lámpara
- 26 Solución de problemas
- 28 Especificaciones
- 30 Identificación de los componentes

Cubierta posterior Índice alfabético

Las indicaciones entre paréntesis corresponden a nombres de menú.

Precauciones

Este monitor de proyección funciona con alta tensión. Para evitar incendios o descargas eléctricas, tenga en cuenta las precauciones que aparecen a continuación.

Seguridad

- Emplee el monitor sólo a 100 V a 120 V CA.
- Una clavija del enchufe es más ancha que la otra por razones de seguridad y sólo podrá enchufarse en una posición. Si no consigue insertar completamente el enchufe en la toma, póngase en contacto con el proveedor Sony.
- Si dentro de la unidad cae algún objeto o se vierte líquido, desenchúfela de la red y haga que sea revisada por personal especializado antes de utilizarla nuevamente.
- Cuando no vaya a emplear la unidad durante varios días, desenchúfela de la toma de corriente. Para desconectar el cable de alimentación, tire del enchufe, nunca del propio cable.
- Los ventiladores del interior del monitor siguen en funcionamiento durante unos instantes incluso después de haber apagado dicho monitor. No desenchufe éste de la toma de CA mientras los ventiladores se encuentren en funcionamiento.

Instalación

- No bloquee los orificios de ventilación para evitar el recalentamiento interno.
- No sitúe la unidad en lugares muy cálidos o húmedos, ni la exponga a un exceso de polvo o de vibración mecánica.

Pantalla

La superficie de la pantalla se ralla con facilidad. No la frote, toque o golpee con objetos afilados ni productos corrosivos.

Tenga especial cuidado al transportar el monitor.

Panel LCD

- No exponga la pantalla a la luz solar directa, ya que daña el panel LCD.
- Si utiliza el monitor en un lugar frío, es posible que la imagen aparezca prolongada. Esto no es un fallo de funcionamiento. La imagen volverá a ser normal al aumentar la temperatura.
- Si se ha mostrado la misma imagen de manera continua, es posible que permanezca en pantalla una impresión de dicha imagen, que desaparecerá después de un cierto tiempo.

- Si enciende el monitor después de restaurarse la alimentación tras un corte, es posible que se produzcan quemaduras en la pantalla LCD. Esto no es un fallo de funcionamiento. La imagen volverá a ser normal tras un espacio de tiempo.

Acerca de la supresión alrededor de la imagen

El monitor muestra partes enmascaradas en negro entre la imagen y los encuadres de la pantalla debido a que dicho monitor realiza una subexploración para obtener el espacio necesario en la pantalla y mostrar la imagen. Esto se denomina supresión. Observe que las partes enmascaradas en negro de los encuadres no son uniformes.

La supresión en las imágenes de video será más ancha para optimizar la imagen.

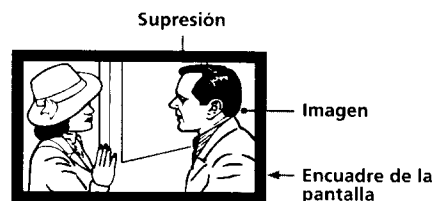

Condensación de humedad

Si el monitor de proyección pasa directamente de un ambiente frío a uno cálido, o si la temperatura de la habitación cambia repentinamente, la nitidez de la imagen puede desaparecer o los colores pueden perder intensidad. Ello se debe a una condensación de humedad en las lentes interiores. Si esto ocurre, deje que se evapore la humedad antes de utilizar el monitor.

Limpieza

- Limpie el exterior del monitor con un paño seco y suave. Las manchas persistentes pueden eliminarse con un paño ligeramente humedecido con una solución de jabón poco concentrado y agua; a continuación, séquelo con un paño seco y suave. No utilice ningún tipo de disolventes, como alcohol, bencina, diluyentes o insecticidas. Estos disolventes pueden dañar el acabado del monitor o borrar las indicaciones del panel.
- Limpie ocasionalmente la pantalla con un eliminador de polvo (suministrado), ya que ésta acumula polvo con facilidad. El eliminador de polvo se puede lavar. Lávelo con agua templada o con una solución de detergente suave.
- Las manchas persistentes de la pantalla se pueden eliminar con un paño suave ligeramente humedecido en una solución de jabón suave y agua.
- Si la imagen se oscurece después de utilizar el monitor durante mucho tiempo, es posible que sea necesario limpiar el interior de éste. Póngase en contacto con personal de servicio técnico especializado.

Paso 1: Instalación del monitor de proyección

Área de visualización óptima

Para obtener la mejor calidad de imagen, instale el monitor dentro de las áreas que se muestran a continuación.

■ para el KL-W7000

Área de visualización vertical (vista lateral)

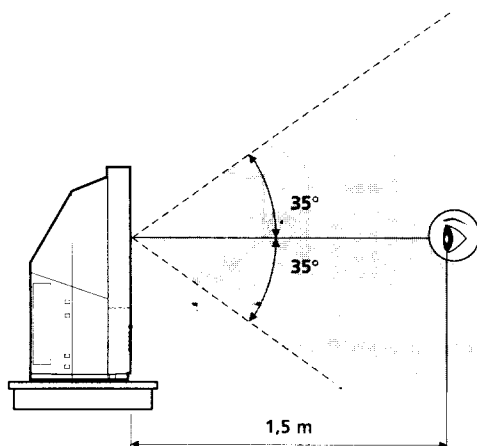

■ para el KL-W9000

Área de visualización vertical (vista lateral)

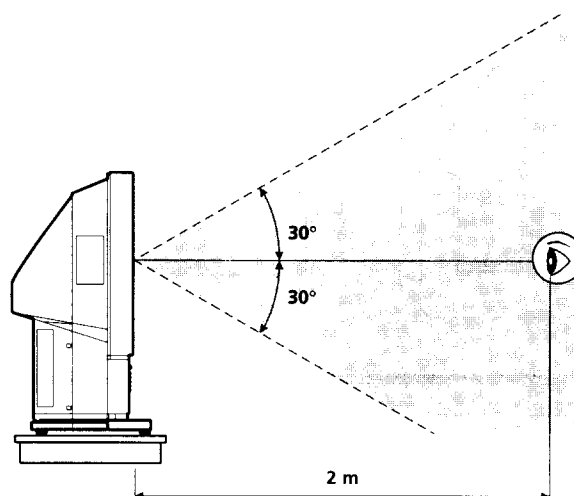

Área de visualización horizontal (vista superior)

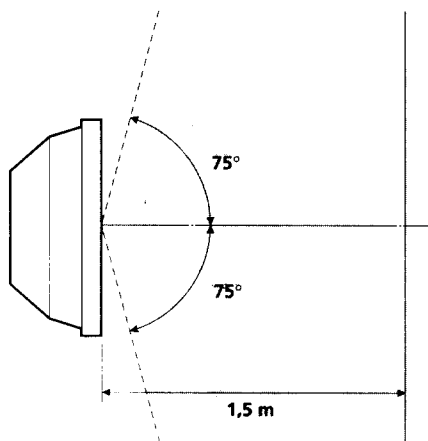

Área de visualización horizontal (vista superior)

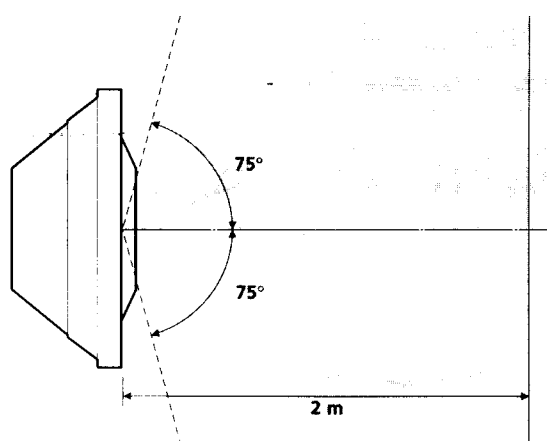

ES

Transporte del monitor

Asegúrese de agarrar las partes indicadas por flechas al transportar el monitor, y de hacerlo entre más de dos personas. No lo agarre nunca por el panel frontal.

■ para el KL-W7000

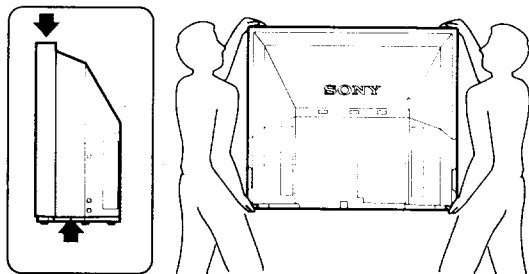

■ para el KL-W9000

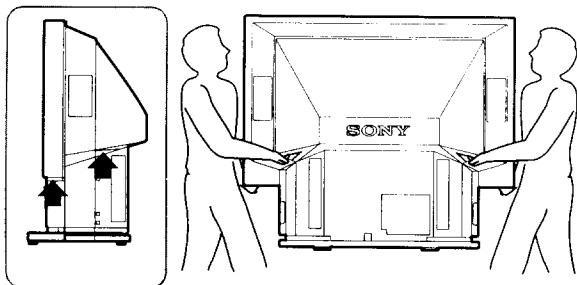

Fijación del monitor

Uso de las abrazaderas

Una vez instalado, fije el monitor a una pared, etc., con las abrazaderas suministradas

- 1 Monte las dos abrazaderas suministradas con los tornillos en los laterales superiores posteriores del monitor.

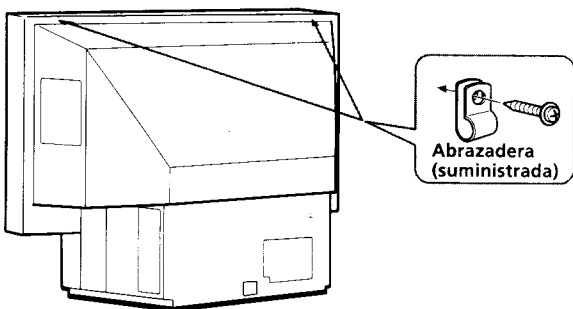

- 2 Pase una cuerda fuerte o una cadena por cada soporte montado en el paso 1 y, a continuación, fíjelo a una pared o un pilar, etc.

Uso de la hebilla

Puede utilizar también la hebilla suministrada para fijar el monitor al soporte.

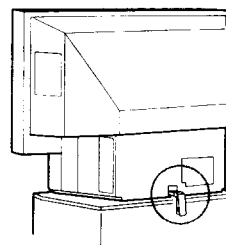

- 1 Acople la hebilla al soporte en el que se encuentre el monitor.

Apriete firmemente el tornillo suministrado.

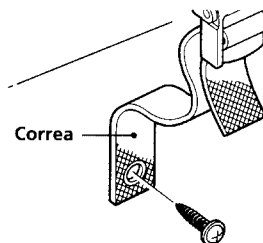

- 2 Inserte la hebilla hasta que oiga un chasquido.

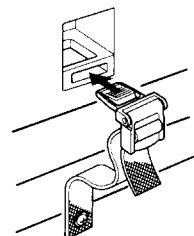

- 3 Tire de la correa para apretarla.

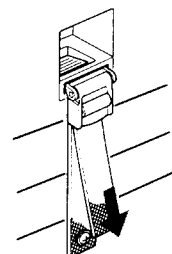

Paso 2: Conexión

Antes de realizar la conexión, desactive la alimentación y desconecte los cables de alimentación de CA del monitor y del equipo que vaya a conectar. Consulte el manual de instrucciones del equipo que desee conectar.

Conexión a una computadora IBM PC/AT o compatible

Conecte el conector RGB 2 IN de la parte frontal o el conector RGB 1 IN de la parte posterior del monitor a las salidas de video/audio de la computadora; para ello, emplee el cable de señal RGB suministrado (D-sub de 15 pines ↔ D-sub de 15 pines).

Uso del conector RGB 2 IN frontal

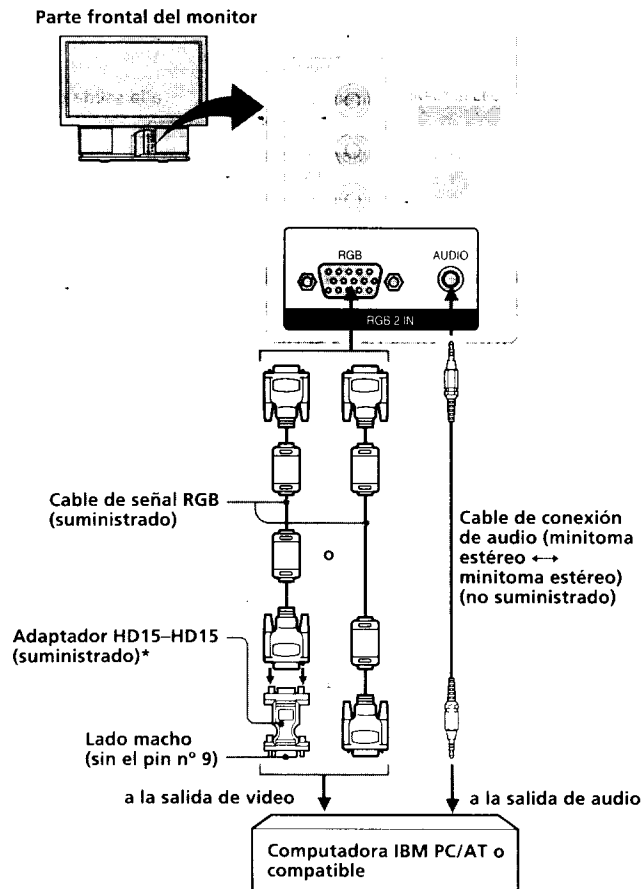

Uso del conector RGB 1 IN posterior

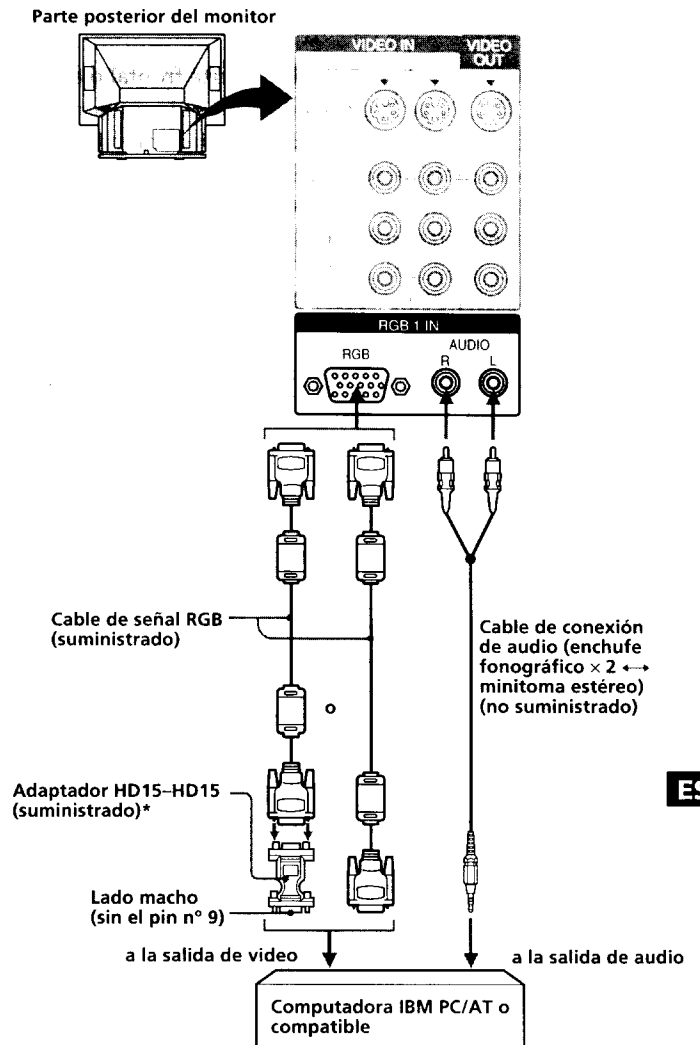

ES

* El adaptador HD15-HD15 (suministrado) puede ser necesario para ciertos modelos. El lado macho (sin el pin n° 9) del adaptador debe conectarse a la computadora.

Para los usuarios que utilicen el adaptador HD15-HD15 suministrado

Este monitor emplea un pin n° 9 en el conector de señal de video destinado a la compatibilidad de DDC1 y DDC2B.

Ciertos sistemas de PC que no sean compatibles con DDC1 o con DDC2B pueden no aceptar el pin n° 9. Si no está seguro de si su sistema de PC acepta dicho pin o no, emplee el adaptador HD15 (hembra) - HD15 (macho sin el pin n° 9) (suministrado).

Conexión a una computadora Macintosh o compatible

Conecte el conector RGB 2 IN de la parte frontal o el conector RGB 1 IN de la parte posterior del monitor a las salidas de video/audio de la computadora; para ello, emplee el cable de señal RGB suministrado (D-sub de 15 pines ↔ D-sub de 15 pines) y el adaptador Macintosh también suministrado.

Uso del conector RGB 2 IN frontal

Parte frontal del monitor

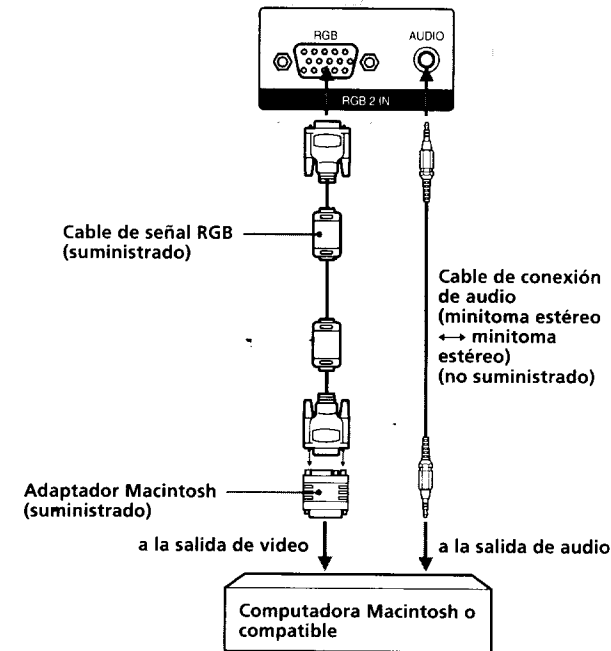
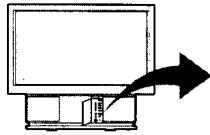

Uso del conector RGB 1 IN posterior

Parte posterior del monitor

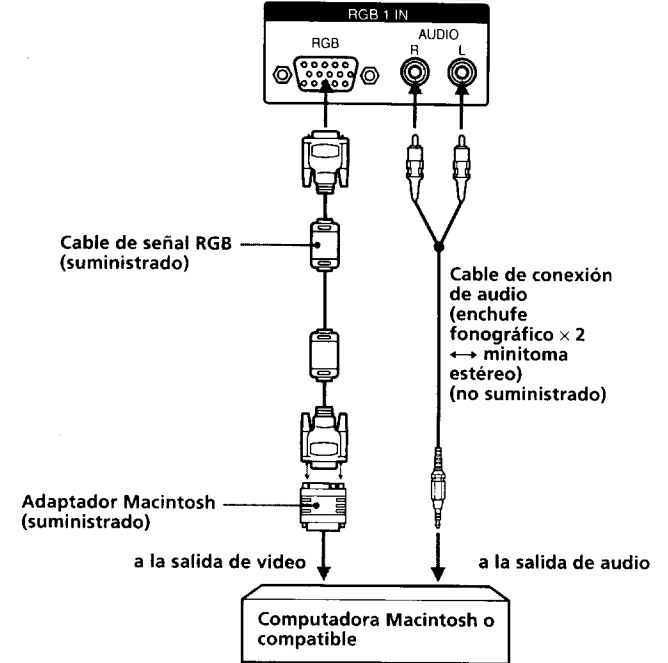
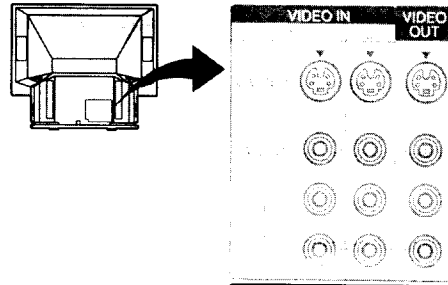

Acerca del adaptador Macintosh suministrado

El adaptador Macintosh suministrado es compatible con las computadoras de la serie Macintosh LC, Performa, Quadra y Power Macintosh. La serie Macintosh II y determinadas versiones de los modelos PowerBook pueden necesitar otro adaptador con microinterruptores (no suministrado).

Modos predefinidos y de usuario

Modos predefinidos

El monitor dispone de nueve modos predefinidos de fábrica para los estándares más comunes del sector como se muestra a continuación. *

Nº	Resolución (puntos × líneas)	Frecuencia horizontal (kHz)	Frecuencia vertical (Hz)	Modo gráfico
1	640 × 400	31.468	70.086	Modo VGA (Texto)
2	640 × 480	31.468	59.94	Modo VGA (Gráfico)
3	800 × 600	37.879	60.317	SVGA VESA
4	800 × 600	46.875	75.000	SVGA VESA
5	1024 × 768	48.363	60.004	VESA
6	864 × 480	31.469	59.94	Sony "Wide Resolution"*
7	1072 × 600	37.879	60.317	Sony "Wide Resolution"*
8	1376 × 768	48.363	60.004	Sony "Wide Resolution"*
9	832 × 624	49.727	74,553	Macintosh 16" color

* Con respecto a la tabla de sincronización de las señales, consulte la página 29.

Modos del usuario

Al utilizar un modo de vídeo distinto de los predefinidos, es posible que necesite realizar algunos ajustes de precisión para optimizar la visualización según sus preferencias. Simplemente ajuste el monitor de acuerdo con las instrucciones de ajuste que aparecen en las páginas 16 y 17. Los ajustes se almacenarán automáticamente y se recuperarán siempre que se utilice ese modo.

Es posible guardar en la memoria un total de 15 modos definidos por el usuario. Si se introducen 16, el último sustituirá al primero.

Condiciones de sincronización horizontal recomendadas

El ancho de sincronización horizontal debe ser superior a 1,0 μ sec.

La supresión horizontal debe ser superior a 3,6 μ sec.

Cuando "FUERA DE RANGO EXPLORACION" aparece en pantalla

El monitor recibe una señal cuyo rango de frecuencias no se encuentra dentro del especificado para el monitor.

Notas

- Al proyectar una de las tres señales "Wide Resolution" (864 × 480, 1072 × 600, 1376 × 768), ajuste el modo de imagen en COMPLETO. En modo NORMAL, la imagen con relación de aspecto 16:9 se comprimirá a una relación de aspecto de 4:3 y aparecerá alargada verticalmente. Para más información, consulte la página 15.
- El monitor no acepta señales de modo entrelazado.

Función Plug & Play

Este monitor cumple DDCTM1 y DDC2B, las normas de Canal de Datos de Visualización (DDC) de VESA.

Cuando se conecta un sistema central DDC1, el monitor se sincroniza con V. CLK de acuerdo con las normas VESA y transmite los Datos de Identificación de Visualización Exterdidos (EDID) a la línea de datos.

Cuando se conecta un sistema central DDC2B, el monitor conmuta automáticamente a cada una de las comunicaciones.

Para los usuarios que utilicen Windows 95

Instale en el PC la información del nuevo modelo que se encuentra en el disquete "Windows 95 Monitor Information Disk". (Para instalar el archivo, consulte el documento adjunto "About the Windows 95 Monitor Information Disk / File".)

Este monitor cumple con la norma Plug&Play "VESA DDC". Si la tarjeta de PC/gráfica cumple con DDC, seleccione "Plug and Play Monitor (VESA DDC)" como "Monitor type" (tipo de monitor) en "Control Panel" (panel de control) en Windows 95. Ciertas tarjetas de Pcx/gráficas no cumplen con DDC. Aunque su computadora cumpla con DDC, es posible que tenga problemas para conectarse con este monitor. En este caso, seleccione el nombre de modelo de este monitor (KL-W7000 o KL-W9000) como "Monitor type" (tipo de monitor) en Windows 95.

ES

Conexión a un equipo de video

A una videograbadora desprovista de conector de S video

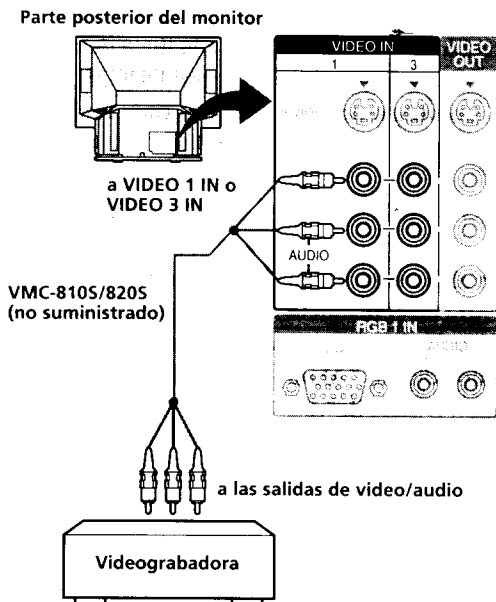

Es posible utilizar las tomas VIDEO 2 IN de la parte frontal del monitor para realizar las conexiones de video/audio.

A una videograbadora equipada con S video

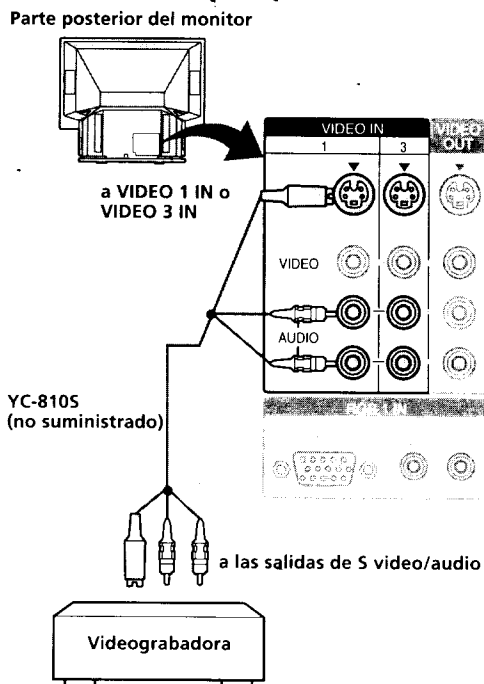

Nota

- Al conectar el cable a la toma VIDEO y al conector S VIDEO, la imagen del conector S VIDEO aparecerá en la pantalla del monitor.

Conexión de dos videograbadoras para editar

El monitor envía señales introducidas desde las tomas VIDEO IN a través de las tomas VIDEO OUT. Con dos videograbadoras conectadas a las tomas VIDEO IN y VIDEO OUT, podrá editar la cinta.

Nota

Para la señal RGB introducida desde los conectores RGB 1/2 IN, el monitor envía sólo la señal de audio.

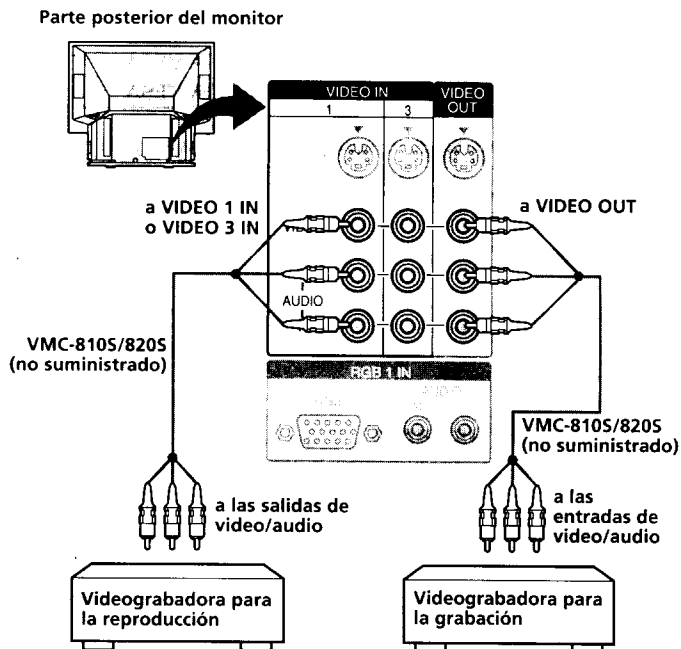

Conexión del cable de alimentación de CA

Conecte el cable de alimentación suministrado a la clavija AC IN del monitor y a la toma mural de CA.

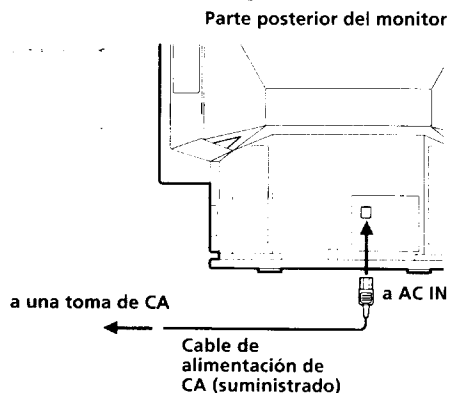

Paso 3: Ajuste del control remoto

Inserción de las pilas

Inserte dos pilas tamaño AA (R6) (suministradas) de forma que las indicaciones + y - de las pilas coincidan con las del diagrama del interior del compartimiento de las pilas.

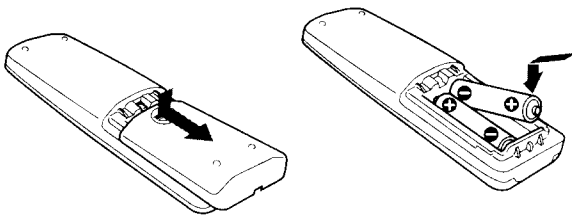

Notas

- En condiciones normales, las pilas durarán hasta seis meses. Si el control remoto no funciona adecuadamente, las pilas pueden estar agotadas. Cuando cambie las pilas, sustituya las dos por unas nuevas.
- No mezcle pilas usadas con nuevas ni mezcle diferentes tipos de pilas.
- En caso de producirse una fuga del electrolito de la pila, limpie la zona contaminada del compartimiento de las pilas con un paño y cambie las pilas viejas por otras nuevas. Para prevenir la fuga del electrolito, retire las pilas cuando no vaya a utilizar el control remoto durante un período largo de tiempo.
- Maneje el control remoto cuidadosamente. No lo pise, no lo deje caer, ni permita que se moje.
- No lo coloque bajo la luz solar directa, cerca de fuentes de calor o en lugares muy húmedos.

Cambio del idioma de menú

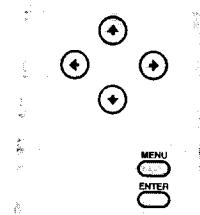

Si prefiere español o francés en vez de inglés, puede cambiar el idioma de menú.

1 Presione MENU.



2 Presione ↑ o ↓ para seleccionar OPCION y presione ENTER.

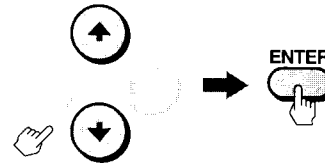

3 Presione ↑ o ↓ para seleccionar LENGUAJE y presione ENTER.

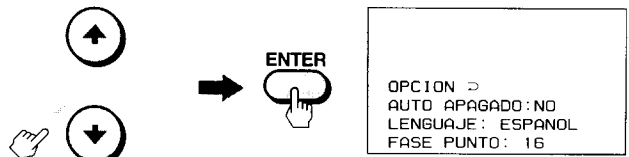

4 Presione ←, ↑, ↓ o → para seleccionar el idioma que prefiera: "ENGLISH", "FRANCAIS" o "ESPAÑOL".

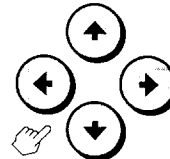

5 Presione MENU para recuperar la pantalla original.

Notas

- Es posible utilizar el menú con las teclas del monitor. La tecla VOLUME + funciona igual que ↑ y ↓, y VOLUME - igual que ↓ y ←.
- No es posible utilizar la función AUTO APAGADO para la entrada de VIDEO IN. (Consulte la página 23.)

Proyección de la imagen

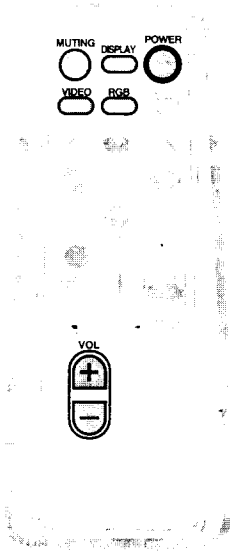
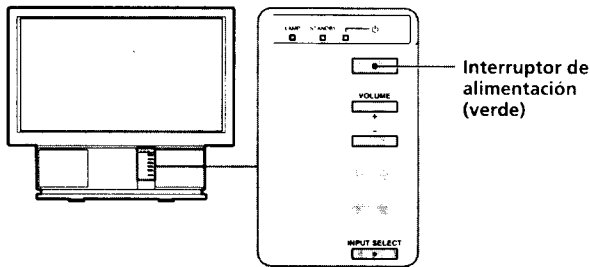

1 Si el indicador **STANDBY** de la parte frontal del monitor está iluminado en naranja, presione **POWER** en el control remoto para activar la alimentación.

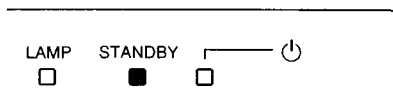

Presione el interruptor de alimentación (verde) del monitor si el indicador **STANDBY** está apagado.



El indicador  (alimentación) verde parpadea y, a continuación, se ilumina.

2 Active la alimentación del equipo conectado.

3 Presione **RGB** o **VIDEO** para seleccionar la entrada que desee ver.

La indicación de la entrada seleccionada aparece en pantalla.

Para ver la imagen de la computadora introducida desde el conector RGB IN

Cada vez que presione RGB, la indicación cambia de la siguiente forma:

RGB 1 ↔ RGB 2



Para ver la imagen de video introducida desde las tomas VIDEO IN

Cada vez que presione VIDEO, la indicación cambia de la siguiente forma:

VIDEO 1 → VIDEO 2 → VIDEO 3



También es posible seleccionar la entrada presionando **INPUT SELECT** en el monitor. Cada vez que presione **INPUT SELECT**, la indicación cambia de la siguiente forma:

RGB 1 → RGB 2 → VIDEO 1 → VIDEO 2 → VIDEO 3



La indicación de señal de entrada desaparecerá automáticamente.

4 Presione **VOL +/- (VOLUME +/-)** para ajustar el volumen.

Control remoto

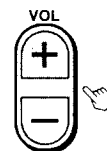

Monitor

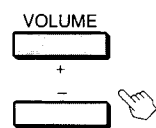

Para apagar le monitor

Presione POWER en el control remoto. El monitor entrará en el modo de espera y el indicador STANDBY se iluminará. Para desactivar la alimentación principal, presione el interruptor de alimentación (verde) del monitor.

Nota

- Para proteger la lámpara instalada como fuente de iluminación, si intenta activar la alimentación en un espacio de unos 30 minutos después de haber desactivado dicha alimentación, el indicador  (alimentación) parpadeará y la imagen no aparecerá.

Desactivación del sonido

Presione MUTING.

"MUTING" aparece en pantalla.

Para recuperar el sonido, vuelva a presionar MUTING o presione VOL+.

Visualización de información en pantalla

Presione DISPLAY para mostrar en pantalla la siguiente información.

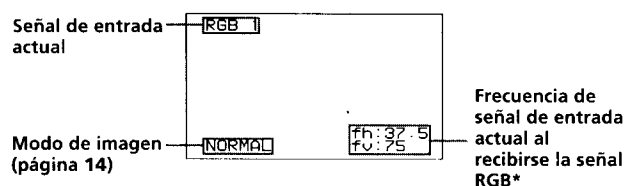

*fh: frecuencia horizontal
fv: frecuencia vertical
Aparecerá "FUERA DE RANGO EXPLORACION" si el rango de frecuencia de exploración no se encuentra dentro de los límites aceptables (consulte la página 9).

Para que desaparezca la información en pantalla, vuelva a presionar DISPLAY.

Visualización de la imagen en modo panorámico

WIDE

Visualización de la imagen de video en modo panorámico

Es posible disfrutar de varios modos de imagen panorámica.

Presione WIDE hasta que aparezca en pantalla el modo que desee.

ES

Cada vez que presione WIDE, el modo cambia de la siguiente forma:

NORMAL → COMPLETO → ZOOM → SUBTTITULO
↑ ZOOM AMPLI ↓



(continúa)

Modo de imagen recomendado

Al visualizar la imagen con la relación de aspecto 4:3 normal

Seleccione NORMAL.

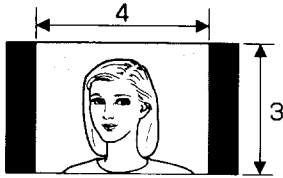

La imagen con la relación 4:3 normal aparece tal y como es.

Seleccione ZOOM AMPLI.

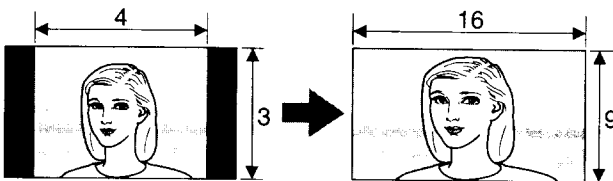

La imagen se amplía horizontal y verticalmente, mientras que las partes superior e inferior de la misma se comprimen hasta ocupar la pantalla.

Al ver la imagen grabada después de comprimir una imagen de 16:9 a la relación de aspecto 4:3

Seleccione COMPLETO.

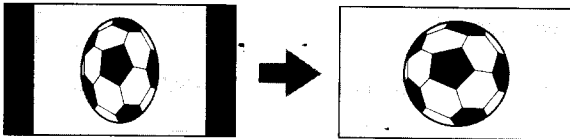

La imagen comprimida a la relación de aspecto 4:3 se amplía hasta ocupar el ancho de la pantalla.

Al ver una película de formato panorámico o software con bandas negras y subtítulos (con éstos dentro de la imagen)

Seleccione ZOOM.

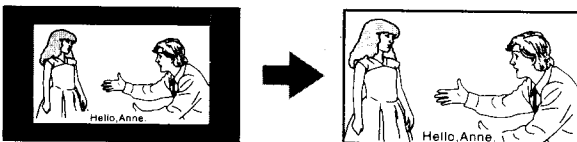

La imagen de formato panorámico se amplía hasta ocupar el ancho y alto de la pantalla.

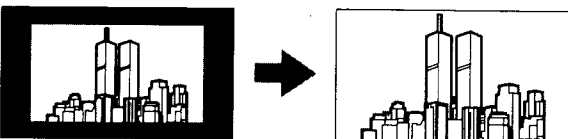

La imagen con relación de aspecto 16:9 se amplía tal como es hasta ocupar la pantalla.

Al ver una película o software con subtítulos (con éstos fuera de la imagen)

Seleccione SUBTITULO.

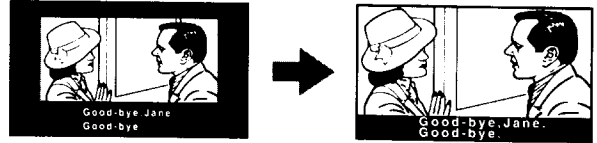

La imagen de formato panorámico se amplía, mientras que el área de los subtítulos se comprime para que la imagen se alinee con el tamaño de la pantalla.

Nota

- También es posible cambiar el modo de imagen mediante el menú.

Notas sobre los modos de imagen panorámica

- Seleccione el modo de imagen teniendo en cuenta que aquél que cambie la relación de aspecto de la imagen original proporcionará un aspecto diferente con respecto al de la imagen original.
- Si el monitor se emplea con fines lucrativos o para uso público, la modificación de la imagen original mediante el cambio de los modos de imagen puede constituir una infracción de los derechos de autor o productor, legalmente protegidos por la ley.
- Al ver una imagen 4:3 normal en el modo ZOOM AMPLI, es posible que las partes circundantes aparezcan cortadas o modificadas. Es posible ver la imagen original en el modo NORMAL.

Ajuste de la posición vertical de la imagen de video

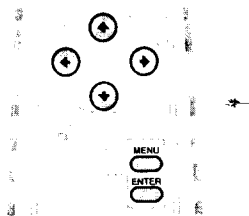

Es posible desplazar la imagen hacia arriba o hacia abajo en los siguientes casos:

- Si la parte superior o inferior de la imagen en el modo ZOOM AMPLI aparece cortada.
- Si desea desplazar la imagen en el modo ZOOM según sus preferencias.
- Si los subtítulos desaparecen de la pantalla en el modo SUBTITULO.

El desplazamiento de imágenes funciona sólo en los modos ZOOM AMPLI, ZOOM y SUBTITULO.

1 Presione MENU.



2 Presione ↑ o ↓ para seleccionar ASPECTO, y presione ENTER.

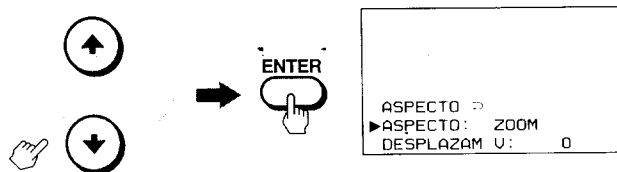

3 Presione ↑ o ↓ para seleccionar DESPLAZAM V, y presione ENTER.

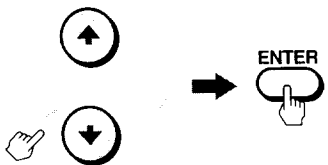

4 Presione ↑ o ↓ para ajustar la posición vertical de la imagen.

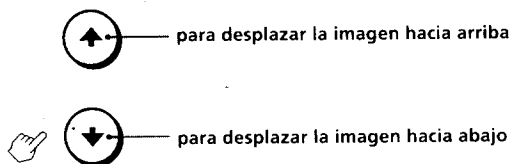

Nota

- Es posible utilizar el menú con las teclas del monitor. La tecla VOLUME + funciona igual que ↑ y →, y VOLUME - igual que ↓ y ←.

Visualización de la imagen de la computadora en el modo panorámico

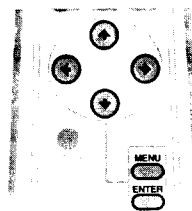

Si ajusta el modo de imagen en COMPLETO, al recibirse una de las tres señales "Wide Resolution" (864 × 480, 1072 × 600, 1376 × 768), podrá ver la imagen con la relación de aspecto 16:9 tal como es. Las señales "Wide Resolution" (864 × 480, 1072 × 600, 1376 × 768) han sido estandarizadas independientemente por Sony. Si utiliza la señal con la tabla de sincronización de la página 29, puede obtener la imagen de modo panorámico efectivo.

Presione WIDE para mostrar COMPLETO o NORMAL en la pantalla.

Cada vez que presione WIDE, podrá seleccionar COMPLETO y NORMAL alternativamente.



Si se reciben las señales "Wide Resolution" (864 × 480, 1072 × 600, 1376 × 768)

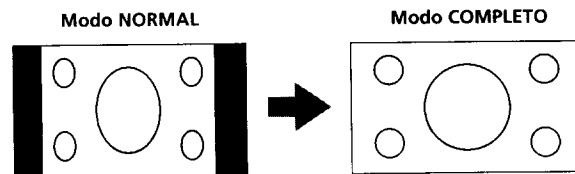

La imagen con relación de aspecto 16:9 se amplía hasta ocupar la pantalla.

Si se recibe una señal VGA, SVGA o XGA convencional

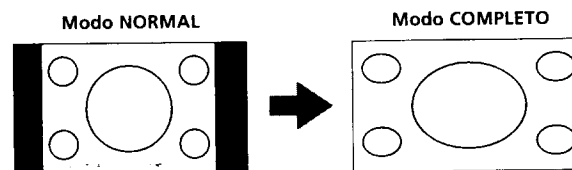

La imagen con relación de aspecto 4:3 se amplía hasta ocupar el ancho de la pantalla.

Ajuste de la posición de imágenes de la computadora

Es posible desplazar la imagen hacia arriba, abajo, derecha o izquierda para facilitar su visualización; para ello, emplee la tecla SIZE/CENTER. Para más información, consulte la página 16.

Si visualiza las señales "Wide Resolution" (864 × 480, 1072 × 600, 1376 × 768) en el modo NORMAL

La imagen de 16:9 se comprimirá horizontalmente para adoptar la forma de imagen de 4:3.

Ajuste de la imagen de la computadora

La pantalla de ajuste CENTRADO desaparecerá automáticamente transcurridos 10 segundos aproximadamente si no presiona ninguna tecla. También es posible eliminar la pantalla de ajuste CENTRADO volviendo a presionar CENTER/SIZE.

Para recuperar el ajuste de fábrica

Presione RESET en el monitor. Simultáneamente, los ajustes de tamaño de imagen (página 17) y de vídeo/audio (páginas 18 a 22) también recuperan los niveles ajustados de fábrica.

Nota

- Es posible ajustar la posición con las teclas CENTER/SIZE y $\leftarrow/\uparrow/\downarrow/\rightarrow$ del monitor.

Ajuste de la posición (CENTRADO)

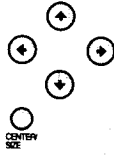

Después de proyectar la imagen procedente de una computadora, es posible que sea necesario ajustar la posición de la misma para adaptarla a la pantalla del monitor. También es posible desplazar la imagen como desee. El ajuste sólo se aplica a la señal de entrada mostrada en pantalla.

1 Presione CENTER/SIZE hasta que aparezca la pantalla de ajuste CENTRADO.

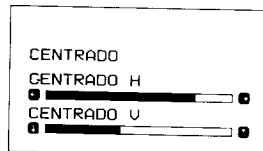

2 Presione \leftarrow , \rightarrow , \uparrow o \downarrow para ajustar la posición.

Para realizar el ajuste horizontal, presione \leftarrow o \rightarrow (H CENTRADO).

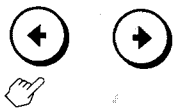

- \rightarrow : para desplazar la imagen a la derecha
- \leftarrow : para desplazar la imagen a la izquierda

Para realizar el ajuste vertical, presione \uparrow o \downarrow . (V CENTRADO)

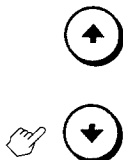

- \uparrow : para desplazar la imagen hacia arriba
- \downarrow : para desplazar la imagen hacia abajo

Ajuste del tamaño de la imagen (TAMAÑO)

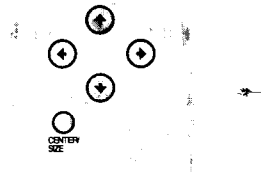

Tras proyectar la imagen procedente de una computadora, es posible que sea necesario ajustar el tamaño de dicha imagen para adaptarla a la pantalla del monitor. El ajuste sólo se aplica a la señal de entrada mostrada en pantalla.

- 1 Presione **CENTER/SIZE** hasta que aparezca la pantalla de ajuste **TAMAÑO**.

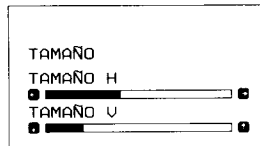

- 2 Presione **←, →, ↑ o ↓** para ajustar el tamaño de la imagen.

Para realizar el ajuste de tamaño horizontal, presione **← o →** (TAMAÑO H).

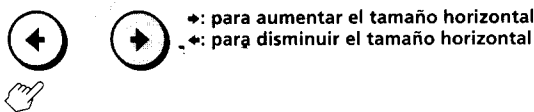

Para realizar el ajuste de tamaño vertical, presione **↑ o ↓** (TAMAÑO V).

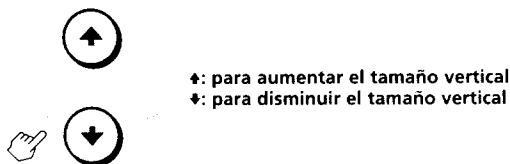

La pantalla de ajuste **TAMAÑO** desaparecerá automáticamente transcurridos 10 segundos aproximadamente si no presiona ninguna tecla. También es posible eliminar la pantalla de ajuste **TAMAÑO** volviendo a presionar **CENTER/SIZE**.

Para recuperar el ajuste de fábrica

Presione **RESET** en el monitor. Simultáneamente, los ajustes de posición de imagen (página 16) y de vídeo/audio (páginas 18 a 22) también recuperan los niveles ajustados de fábrica.

Notas

- En el caso de una imagen con resolución de 640 × 350, 640 × 400 o 640 × 480, no se puede aumentar el tamaño vertical con respecto a la imagen que se proyectó por primera vez.
- Es posible ajustar el tamaño con las teclas **CENTER/SIZE** y **↔** del monitor.

Ajuste de la nitidez de la imagen (FASE PUNTO)

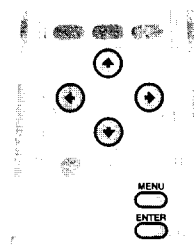

Si la imagen de la computadora parpadea o aparece borrosa, o si la pantalla presenta ruido horizontal, ajuste **FASE PUNTO** para obtener una imagen más nítida.

- 1 Presione **MENU**.



- 2 Presione **↑ o ↓** para seleccionar **OPCION** y presione **ENTER**.

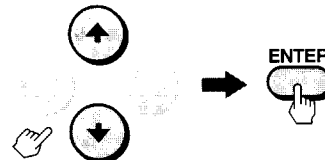

- 3 Presione **↑ o ↓** para seleccionar **FASE PUNTO** y presione **ENTER**.

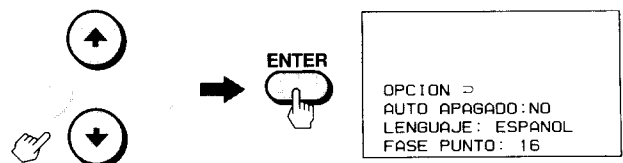

- 4 Presione **←, ↑, ↓ o →** para ajustar el nivel de manera que obtenga una imagen nítida.

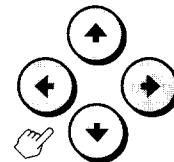

- 5 Presione **MENU** para recuperar la pantalla original.

Nota

- No es posible utilizar esta función para la entrada procedente de **VIDEO IN**.

ES

Selección del modo predefinido de visualización de imágenes

La función de modo video/audio permite seleccionar cuatro modos diferentes de ajustes de imagen y sonido. Elija el que mejor se adapte al tipo de programa que desee ver.

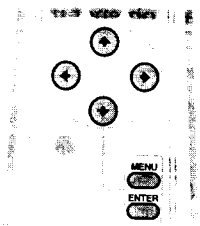

1 Presione MENU.

2 Presione ↑ o ↓ para seleccionar VIDEO/AUDIO, y presione ENTER.

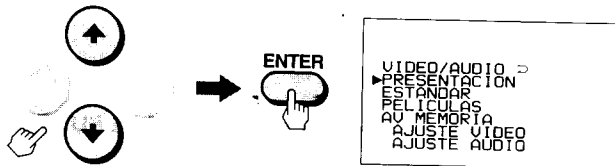

3 Presione ↑ o ↓ para seleccionar el elemento que desee, y presione ENTER.

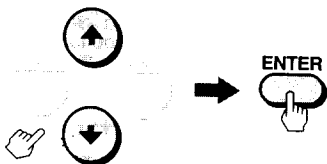

Elija	Para
PRESENTACION	Ver la imagen recibida desde una computadora.
ESTANDAR	Ver la imagen recibida desde un equipo de video.
PELICULAS	Ver películas.
AV MEMORIA	Ajustar la calidad de imagen/sonido según sus preferencias. (Para más información, consulte las páginas 19 a 22.)

4 Presione MENU para recuperar la pantalla original.

Para recuperar el ajuste de fábrica

Presione RESET en el monitor.

Al ver la imagen de la computadora, el modo se reajusta en PRESENTACION. Al ver imágenes de video, el modo se reajusta en ESTANDAR. Simultáneamente, la posición y tamaño de una imagen de una computadora (páginas 16 y 17) también recuperan los niveles ajustados de fábrica. Los ajustes de AV MEMORIA no se reajustan.

Nota

- No es posible definir los ajustes en modos diferentes a AV MEMORIA.

Ajuste de la imagen (AV MEMORIA)

Es posible ajustar la calidad de la imagen según sus preferencias y almacenar los ajustes en AV MEMORIA.

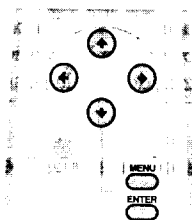

1 Presione MENU.

2 Presione ↑ o ↓ para seleccionar VIDEO/AUDIO, y presione ENTER.

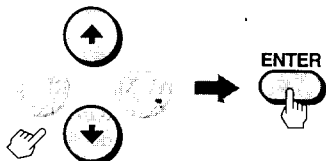

3 Presione ↑ o ↓ para seleccionar AJUSTE VIDEO, y presione ENTER.

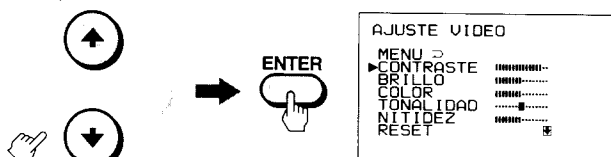

4 Seleccione el elemento que desee ajustar.
Por ejemplo:

(1) Para ajustar el brillo, presione ↑ o ↓ para desplazar el cursor (▶) hasta BRILLO.

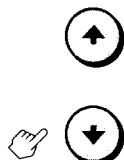

(2) Presione ENTER.

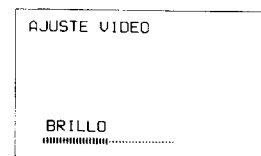

5 Ajuste el elemento seleccionado.

Presione ↑, ↓, ← o → para ajustar el elemento, y presione ENTER.

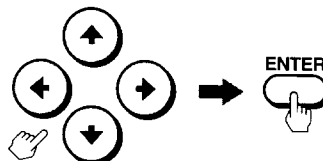

Opción	Presione ↑ o ↓ para	Presione ← o → para
CONTRASTE	Reducir el contraste de la imagen.	Aumentar el brillo de la imagen.
BRILLO	Reducir el brillo de la imagen.	Aumentar el brillo de la imagen.
COLOR	Reducir la intensidad del color.	Aumentar la intensidad del color.
TONALIDAD	Que la imagen adquiera un tono púrpura.	Que la imagen adquiera un tono verdoso.
NITIDEZ	Obtener una imagen más suave.	Aumentar la definición de la imagen.

ES

6 Para ajustar otros elementos, repita los pasos 4 y 5.

7 Presione MENU para recuperar la pantalla original.

Para recuperar el ajuste de fábrica

Desplace el cursor (▶) hasta RESET en la parte inferior del menú AJUSTE VIDEO, y presione ENTER.

Notas

- Cuando se introduce la señal RGB, no se pueden ajustar COLOR y TONALIDAD.
- Es posible ajustar los elementos en AV MEMORIA para cada entrada de VIDEO 1, 2 y 3, y RGB 1 IN y RGB 2 IN.
- Es posible emplear el menú con las teclas del monitor. VOLUME + funciona igual que ↑ y ↓, y VOLUME - igual que ↓ y ↑.

Ajuste de la imagen en detalle

Es posible ajustar la imagen con las opciones NR (reducción de ruido), BLANCO-H y TEMP (temperatura) COLOR.

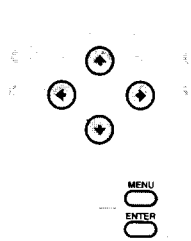

1 Presione MENU.

2 Presione ↑ o ↓ para seleccionar VIDEO/AUDIO, y presione ENTER.

3 Presione ↑ o ↓ para seleccionar AJUSTE VIDEO, y presione ENTER.

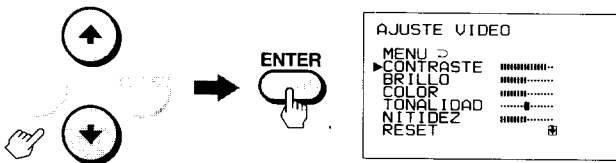

4 Presione ↑ o ↓ para desplazar el cursor (▶) hasta RESET, y vuelva a presionar ↓.

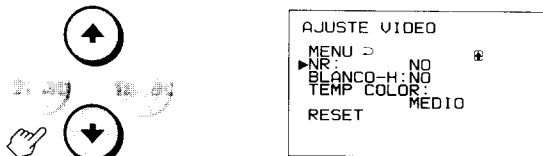

5 Seleccione el elemento que desee con ↑ o ↓, y presione ENTER.

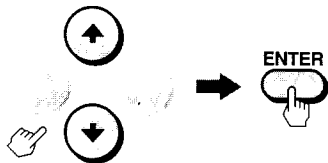

6 Presione ↑ o ↓ para ajustar el elemento, y presione ENTER.

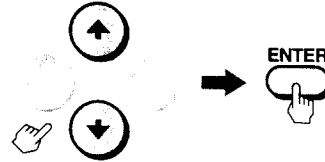

Elija	Para
NR (Reducción de ruido)	Reducir el ruido de imagen. Puede elegir la posición BAJO o ALTO.
BLANCO-H	Enfatizar el color blanco con la posición SI.
TEMP COLOR (Temperatura del color)	Hacer que el color blanco sea cálido (rojizo) con la posición BAJO o frío (azulado) con la posición ALTO.

7 Para ajustar otros elementos, repita los pasos 5 y 6.

8 Presione MENU para recuperar la pantalla original.

Para recuperar el ajuste de fábrica

Desplace el cursor (▶) hasta RESET en la parte inferior del menú AJUSTE VIDEO, y presione ENTER.

Notas

- Es posible ajustar los elementos en AV MEMORIA para cada entrada de VIDEO 1, 2 y 3, y RGB 1 IN y RGB 2 IN.
- Es posible emplear el menú con las teclas del monitor. VOLUME + funciona igual que ↑ y →, y VOLUME - igual que ↓ y ←.

Ajuste del sonido

(AV MEMORIA)

Es posible ajustar la calidad de sonido según sus preferencias y almacenar los ajustes en AV MEMORIA.

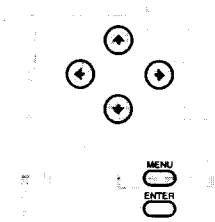

1 Presione MENU.

2 Presione ↑ o ↓ para seleccionar VIDEO/AUDIO, y presione ENTER.

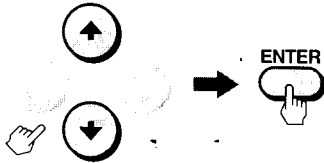

3 Presione ↑ o ↓ para seleccionar AJUSTE AUDIO, y presione ENTER.

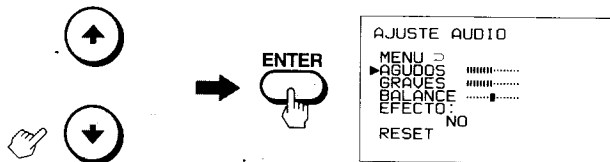

4 Seleccione el elemento que desee ajustar.
Por ejemplo:

(1) Para ajustar los graves, presione ↑ o ↓ para desplazar el cursor (▶) hasta GRAVES.

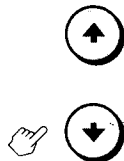

(2) Presione ENTER.

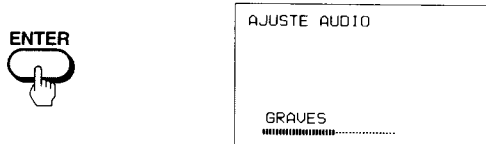

5 Ajuste el elemento seleccionado.

Presione ↑, ↓, ← o → para ajustar el elemento, y presione ENTER.

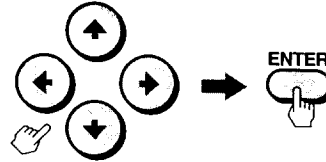

Opción	Presione ↓ o ← para	Presione ↑ o → para
AGUDOS	Reducir los agudos.	Aumentar los agudos.
GRAVES	Reducir los graves.	Aumentar los graves
BALANCE	Enfatizar el volumen del altavoz izquierdo.	Enfatizar el volumen del altavoz derecho.

6 Para ajustar otros elementos, repita los pasos 4 y 5.

7 Presione MENU para recuperar la pantalla original.

Para recuperar el ajuste de fábrica

Desplace el cursor (▶) hasta RESET en la parte inferior del menú AJUSTE AUDIO, y presione ENTER.

Notas

- Es posible ajustar los elementos en AV MEMORIA para cada entrada de VIDEO 1, 2 y 3, y RGB 1 IN y RGB 2 IN.
- Es posible emplear el menú con las teclas del monitor. VOLUME + funciona igual que ↑ y →, y VOLUME - igual que ↓ y ←.

ES

Desactivación automática de la alimentación (AUTO APAGADO)

Es posible ajustar el monitor para que se apague una vez transcurrido el espacio de tiempo especificado después de cancelarse la entrada de la señal de sincronización de la computadora.

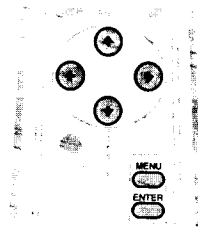

1 Presione MENU.



2 Presione ↑ o ↓ para seleccionar OPCION, y presione ENTER.

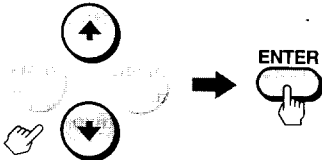

3 Presione ↑ o ↓ para seleccionar AUTO APAGADO, y presione ENTER.

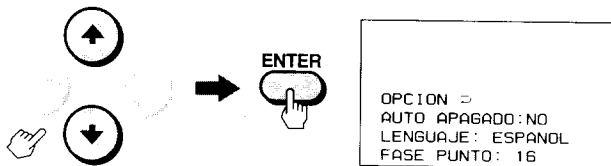

4 Presione ← o → para seleccionar 60 (minutos), 90 (minutos) o 120 (minutos), y presione ENTER.

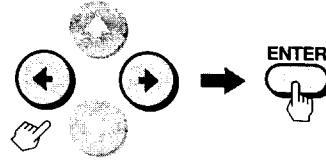

5 Presione MENU para recuperar la pantalla original.

Una vez transcurrido el espacio de tiempo especificado en el paso 4 después de la cancelación de la entrada de la señal de sincronización, la alimentación se desactivará y los indicadores STANDBY y P se iluminarán.

La alimentación se activará si presiona POWER en el control remoto o si vuelve a introducir una señal desde la computadora.

Nota

- No es posible utilizar esta función para la entrada procedente de VIDEO IN.

ES

Limpieza del filtro de aire

El filtro de aire debe limpiarse una vez al mes. Si resulta difícil eliminar el polvo, sustituya el filtro por otro nuevo. Para limpiarlo, siga los pasos que aparecen a continuación.

1 Desactive el interruptor de alimentación del monitor y desenchufe el cable de alimentación.

2 Extraiga el panel frontal del monitor.

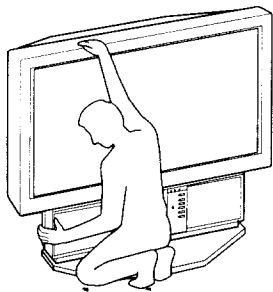

Agarre firmemente el monitor.

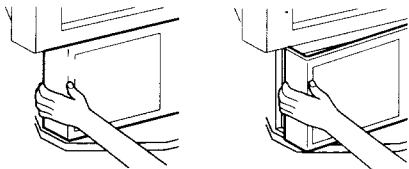

Tire del panel hacia fuera, sujetando su extremo izquierdo. Tenga cuidado de no dañarse los dedos.

3 Tire del filtro de aire hacia arriba para extraerlo.

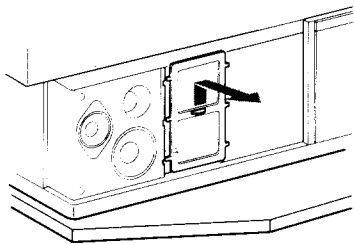

4 Elimine el polvo del filtro con una aspiradora.

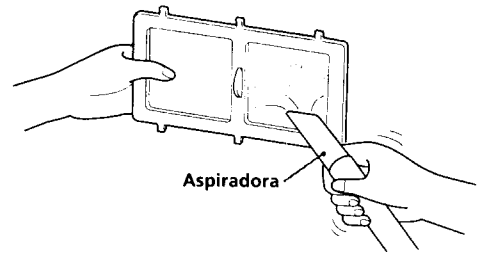

5 Fije un filtro nuevo al monitor.

Encaje firmemente los seis salientes.

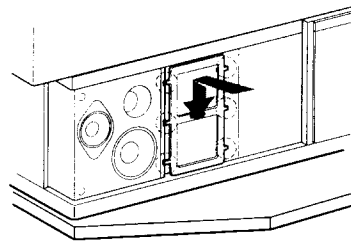

6 Instale el panel frontal.

Tenga cuidado de no dañar los altavoces.

Notas

- Limpie el filtro de aire periódicamente. De lo contrario, es posible que la temperatura interna del monitor se eleve de un modo anormal.
- No utilice un filtro deteriorado. Encaje firmemente las seis proyecciones del filtro en el monitor. Si existe polvo en el interior del monitor, es posible que la imagen se distorsione y que se produzcan incendios.
- Asegúrese de fijar el filtro de aire firmemente. En caso contrario, el monitor no se encenderá.
- Póngase en contacto con un proveedor Sony para obtener un filtro nuevo.

Sustitución de la lámpara

Si la pantalla se oscurece, el color es extraño o si el indicador LAMP de la parte frontal del monitor parpadea, significa que es necesario sustituir la lámpara por otra nueva.

Antes de la sustitución

- Asegúrese de utilizar la unidad de lámpara XL-100U de Sony (no suministrada) para realizar la sustitución. El empleo de otro tipo de lámparas dañará al monitor.
- No extraiga la lámpara si no es para sustituirla.
- Antes de la sustitución, asegúrese de apagar el monitor y de desenchufar el cable de alimentación.
- Al sustituir la lámpara, espere hasta que se enfríe por completo, ya que su superficie permanece caliente durante al menos 30 minutos una vez desactivada la alimentación.
- No deje la lámpara extraída cerca de materiales inflamables.
- No vierta agua sobre la lámpara extraída, ni coloque objetos en su interior.
- No coloque materiales inflamables ni objetos metálicos en el receptáculo para la lámpara del monitor después de extraer ésta. No toque dicho receptáculo.
- Encaje la lámpara nueva firmemente, ya que en caso contrario es posible que la pantalla se oscurezca o que se produzca un incendio.

1 Desactive el interruptor de alimentación del monitor y desenchufe el cable de alimentación.

Espere al menos 30 minutos antes de reemplazar la lámpara para que se enfríe la superficie de la misma.

2 Extraiga el panel frontal.

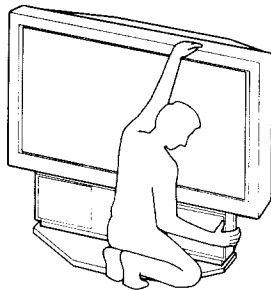

Sujete el monitor firmemente.

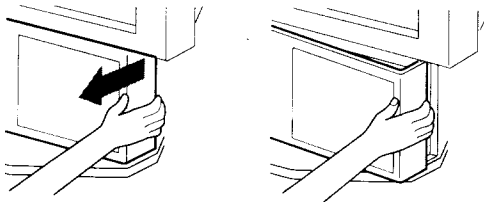

Tire del panel hacia fuera, agarrando su extremo derecho. Tenga cuidado de no dañarse los dedos.

3 Afloje el tornillo con una moneda o un objeto similar para extraer la cubierta de la lámpara.

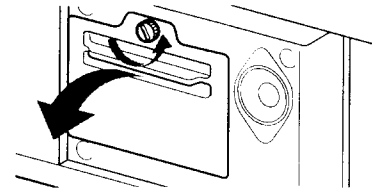

4 Afloje los dos tornillos que fijan la lámpara y, a continuación, saque ésta.

La lámpara está muy caliente inmediatamente después del uso. No toque nunca el vidrio frontal de la lámpara ni las partes circundantes.

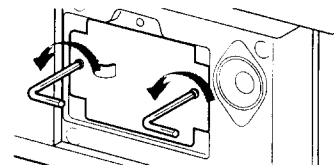

Afloje los dos tornillos con la llave de cabeza hexagonal (suministrada con la lámpara).

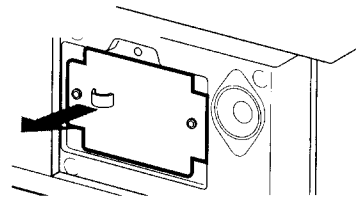

Tire hacia fuera agarrando el asa.

Coloque la lámpara extraída en la caja vacía de la lámpara de sustitución.

5 Instale la lámpara nueva y apriete los dos tornillos firmemente.

6 Instale la cubierta de la lámpara y apriete el tornillo.

7 Monte el panel frontal.

Tenga cuidado de no dañar los altavoces del monitor.

Notas

- No toque el vidrio frontal de una lámpara nueva ni el vidrio del receptáculo para la lámpara, ya que si lo hace puede reducirse la calidad de imagen o la duración de la lámpara.
- Asegúrese de fijar la lámpara con firmeza. En caso contrario, el monitor no se encenderá.
- Es posible que se escuche un fuerte sonido si la lámpara se funde. Esto no es peligroso.
- Póngase en contacto con un proveedor Sony para obtener la lámpara XL-100U.

Solución de problemas

Si el problema no se soluciona después de intentar las soluciones que aparecen a continuación, póngase en contacto con el proveedor Sony más próximo.

Ausencia de imagen

- Compruebe que el cable de alimentación esté firmemente conectado.
- ¿Está activada la alimentación del monitor?
- ¿Ha instalado firmemente el filtro de aire? (página 24)
- ¿Ha fijado la cubierta de la lámpara firmemente? (página 25)
- Compruebe que la alimentación del equipo conectado está activada.
- Presione cualquier tecla de la computadora conectada.
- Compruebe que ha conectado correctamente el cable de señal RGB o los cables de audio/video. (El adaptador HD15-HD15 suministrado puede ser necesario para ciertos modelos de computadoras IBM PC/AT o compatibles. Para computadoras Macintosh o compatible, emplee el adaptador Macintosh suministrado.)
- Compruebe que los pines de los conectores HD15 no están doblados.
- Compruebe que la tarjeta de video está insertada por completo en la ranura bus adecuada.
- Asegúrese de que el rango de frecuencia de la señal de entrada se encuentra dentro del especificado para el monitor. (En caso contrario, el mensaje "FUERA DE RANGO EXPLORACION" aparecerá en la pantalla.)
- El monitor no acepta señales de modo entrelazado.
- Para los usuarios que utilicen Windows 95 — Si "KL-W7000" o "KL-W9000" no aparece como "Monitor type" (tipo de monitor) al seleccionar "SONY" como "Manufacturer" (fabricante) en la pantalla de selección de dispositivo de Windows 95, seleccione "Standard monitor" como "Manufacturer" y "Plug and Play monitor (VESA DDC)" como "Monitor type", o seleccione "SONY Corporation" como "Manufacturer" y "KL-W7000" o "KL-W9000" como "Monitor type".

La salida de imagen y sonido se demora

- Si el indicador  (alimentación) verde de la parte frontal parpadea, significa que el monitor está calentándose.
- El monitor tardará 30 minutos en volver a mostrar la imagen después de apagarlo.

La pantalla está iluminada y la imagen no puede verse

- Asegúrese de que ve el monitor dentro del área de visualización óptima (página 5).

Buena calidad de imagen, pero ausencia de sonido

- Presione VOL+ (VOLUME+).
- Presione MUTING para que "MUTING" desaparezca de la pantalla (página 13).

La imagen es borrosa

- Ajuste la opción NR del menú AJUSTE VIDEO en BAJO o ALTO.
- Si utiliza el monitor en un lugar frío, es posible que se haya condensado humedad. Déjelo tal como se encuentra para que la humedad se evapore.

La imagen aparece oscura

- Sustituya la lámpara (fuente de iluminación) por otra nueva (página 25).

Ausencia de color o color anormal

- Ajuste la imagen en el menú AJUSTE VIDEO (página 19).

Aparecen imágenes dobles

- El empleo de un cable prolongador, un cable demasiado largo o una conexión floja puede producir este problema.

La imagen de la computadora no aparece centrada o el tamaño es incorrecto

- Ajuste el centrado y el tamaño de forma que la imagen se adapte a la pantalla (páginas 16 y 17).

La imagen aparece distorsionada

- Consulte el manual de la tarjeta de video para obtener información sobre el ajuste adecuado del monitor.
- Compruebe que la frecuencia y el modo gráfico que intenta introducir se encuentran dentro del rango aceptable (página 9). Incluso dentro del rango adecuado, ciertas tarjetas de video pueden tener un impulso de sincronización demasiado estrecho para que el monitor se sincronice correctamente.

Ausencia de imagen y sonido del equipo conectado

- ¿Están todos los cables de conexión conectados?
- Presione la tecla RGB o VIDEO del control remoto (página 12).

El control remoto no funciona.

- ¿Están las pilas gastadas?

Se oye un ruido zumbante de los ventiladores incluso después de haber apagado el monitor.

- Los ventiladores instalados en el interior del monitor funcionan para evitar el calentamiento interno. Se detendrán transcurridos 2 minutos.

Significado del parpadeo de los indicadores de la parte frontal del monitor

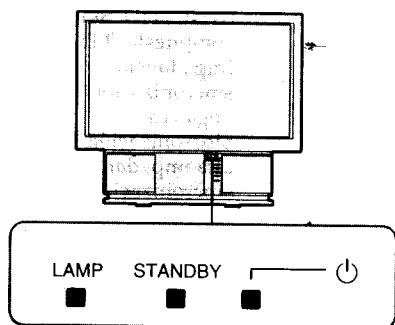

Los indicadores  (alimentación) (verde), STANDBY (naranja) y/o LAMP (rojo), al encenderse o parpadear, indican el estado del monitor y advertencias del siguiente modo:

El indicador se ilumina.

→ La alimentación del monitor está activada.

El indicador STANDBY se ilumina.

→ El monitor se encuentra en el modo de espera, y se encenderá al presionar POWER en el control remoto.

Los indicadores y STANDBY se iluminan.

→ La función de apagado automático está activada. El monitor se ha apagado una vez transcurrido el espacio de tiempo especificado después de cancelarse la entrada de la computadora.

El indicador parpadea.

→ La lámpara (fuente de iluminación) está preparada para encenderse. La imagen aparecerá en pantalla dentro de un espacio de tiempo de 30 minutos.

Los indicadores LAMP y STANDBY parpadear.

→ El filtro de aire o la cubierta de la lámpara no están instalados con firmeza. Al corregirlo, el indicador STANDBY se iluminará y el monitor entrará en el modo de espera (páginas 24 y 25).

El indicador LAMP parpadea.

→ La lámpara (fuente de iluminación) se ha fundido. Sustitúyala por otra nueva (página 25).

Los indicadores LAMP, STANDBY y parpadear.

→ La temperatura del interior del monitor ha aumentado anormalmente, o los ventiladores se han detenido. Compruebe que el filtro de aire no está obstruido y que los orificios de ventilación no están bloqueados. Encienda el monitor transcurridos unos instantes (página 24).

Si el monitor no se recupera una vez corregidos los problemas, póngase en contacto con personal Sony especializado.

ES

Especificaciones

Señal aceptable	Señal de video NTSC, señal RGB (Para más información, consulte la página 9.)
Sistema de proyección	3 paneles LCD, 1 objetivo
Panel LCD	1,35 pulgadas, TFT 1,54 millones de puntos aproximadamente (512.880 píxeles) 1068,5 × 480 puntos × 3 paneles
Lámpara	XL-100U: HID, 100 W
Objetivo	Híbrido de gran diámetro, F2,4
Tamaño de pantalla (medida diagonal)	KL-W7000: 37 pulgadas (942 mm) KL-W9000: 50 pulgadas (1.272 mm)
Tamaño de la imagen visualizable (para entrada RGB)	KL-W7000: Aprox. 36,pulgadas (921 mm) (en diagonal) Aprox. 803 × 452 mm (an/al) KL-W9000: Aprox. 49,1 pulgadas (1247 mm) (en diagonal) Aprox. 1087 × 611 mm (an/al)
Frecuencia de deflexión	Horizontal: 31,5 a 50 kHz Vertical: 50 a 85 Hz
Entradas/salidas VIDEO 1, 2 y 3 IN	S VIDEO (sólo VIDEO 1, 3 IN) (4 pines mini-DIN) Y: 1 Vp-p, 75 ohmios desbalanceado, sincronización negativa C: 0,286 Vp-p (señal de sincronización), 75 ohmios VIDEO (tomas fonográficas): 1 Vp-p, 75 ohmios desbalanceado, sincronización negativa AUDIO (tomas fonográficas): 2 canales, 500 mVrms Impedancia: más de 47 kiloohmios
VIDEO OUT	S VIDEO (4 pines mini-DIN): Y: 1 Vp-p, 75 ohmios desbalanceado, sincronización negativa C: 0,286 Vp-p (señal de sincronización), 75 ohmios VIDEO (toma fonográfica): 1 Vp-p, 75 ohmios desbalanceado, sincronización negativa AUDIO (tomas fonográficas): 2 canales, 500 mVrms Impedancia: menos de 5 kiloohmios

RGB 1, 2 IN

VIDEO (D-sub de 15 pines, hembra):
R, G, B: 0,7 Vp-p, positiva, terminación de 75 ohmios
Sincronización de verde: 0,286 Vp-p
SYNC/HD: Sincronización compuesta: TTL, alta impedancia, sincronización positiva/negativa
Sincronización horizontal:TTL, alta impedancia, sincronización positiva/negativa
VD: Sincronización vertical: TTL, alta impedancia, sincronización positiva/negativa
AUDIO (RGB 1 IN) (tomas fonográficas)
2 canales, 500 mVrms
Impedancia: más de 47 kiloohmios
AUDIO (RGB 2 IN) (minitoma estéreo)
500 mVrms
Impedancia: más de 47 kiloohmios

Salida de bocina

Frontal: 5 W × 2 (D/I)
Bocina para graves: 20 W
tomas fonográficas, 2 canales, 0 a 500 mVrms (salida de audio variable, modulación 100%)
Impedancia: menos de 5 kiloohmios

Requisitos de alimentación

100 V a 120 V CA, 50/60 Hz

Consumo de energía

190 W (MAX)

En espera: 2 W

Dimensiones

KL-W7000: 920 × 825 × 390 mm (36¹/₄ × 32¹/₂ × 15³/₈ pulgadas) (an/al/prf)

KL-W9000: 1.228 × 1.055 × 565 mm (48³/₈ × 41⁵/₈ × 22¹/₄ pulgadas) (an/al/prf)

Masa

KL-W7000: Aprox. 30 kg (68 lbs 2 oz)

KL-W9000: Aprox. 43 kg (106 lbs 8 oz)

Accesorios suministrados

Control remoto RM-Y980 (1)
Pilas tamaño AA (R6) (2)
Cable de alimentación de CA (1)
Cable de señal RGB (D-sub de 15 pines ↔ D-sub de 15 pines) (1)
Adaptador HD15-HD15 (macho, sin el pin n° 9) (1)
Adaptador Macintosh (1)
Windows 95 Monitor Information Disk (1)
Abrazaderas (2)
Tornillos para las abrazaderas (2)
Hebilla (1)
Llave de cabeza hexagonal (1)
Eliminador de polvo (1)

Accesorios opcionales

Unidad de lámpara XL-100U

Diseño y especificaciones sujetos a cambios sin previo aviso.

**Tabla de sincronización de las señales
"Wide Resolution" (864 × 480, 1072 ×
600, 1376 × 768)**

	"Wide Resolution"		
	864 × 480	1072 × 600	1376 × 768
Reloj de píxeles (MHz)	34,238	53,94	87,44
1 punto (nseg)	29,207	18,539	11,436
1H(μseg)	31,777	26,4	20,676
Activo H (μseg)	25,235	19,874	15,736
Supresión H (μseg)	6,542	6,526	4,94
Pórtico frontal (μseg)	0,701	0,89	0,366
H (puntos)	24	48	32
Sincronización (μseg)	3,738	3,263	2,104
H (puntos)	128	176	184
Pórtico posterior (μseg)	2,103	2,373	2,47
H (puntos)	72	128	216
Polaridad de sincronización H	-	-	-
Tiempo V-TTI (Líneas)	525	628	806
Tiempo adición V (Líneas)	480	600	768
Inicio supresión V (Líneas)	488	600	768
Tiempo supresión V (Líneas)	29	28	38
Inicio sincronización V (Líneas)	490	601	771
Borde inferior V (Líneas)	8	0	0
Pórtico frontal V (Líneas)	2	1	3
Tiempo sincronización Ver (Líneas)	2	4	6
Pórtico posterior V (Líneas)	25	23	29
Borde superior V (Líneas)	8	0	0
Polaridad de sincronización V	+	+	+

ES

Identificación de los componentes

En esta sección se describen brevemente las teclas y los controles del monitor y del control remoto. Para más información, consulte las páginas indicadas junto a cada descripción.



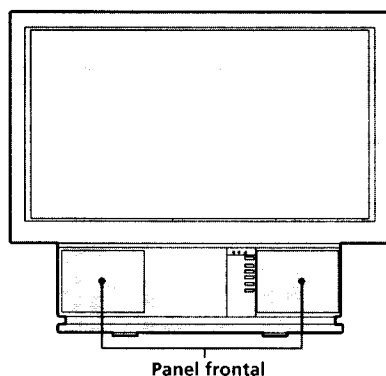

Monitor de proyección — Parte frontal

Con el panel frontal fijado

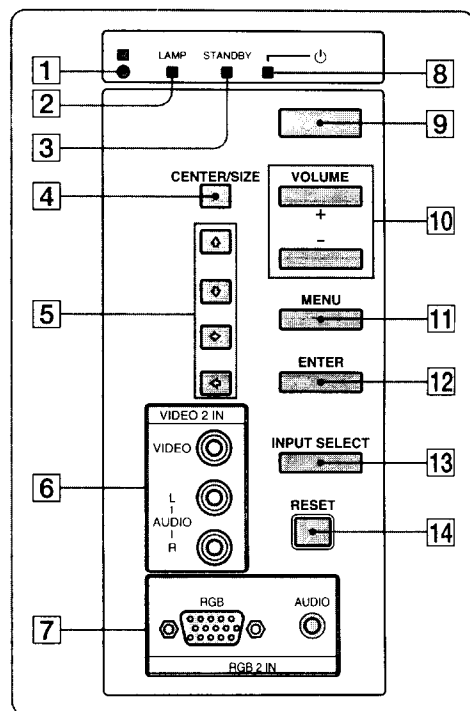
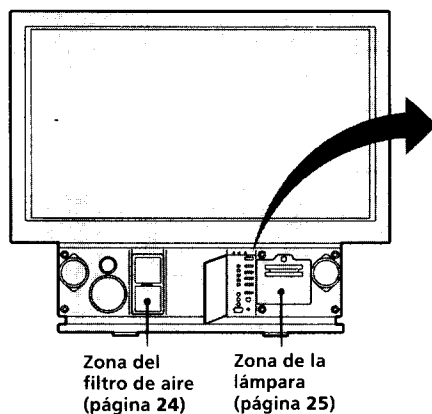

Con el panel frontal extraído



- | | | | |
|---|--|----|---|
| 1 | Sensor de control remoto | 8 | Indicador  (alimentación) (páginas 12, 23, 27) |
| 2 | Indicador LAMP (páginas 25, 27) | 9 | Interruptor de alimentación (página 12) |
| 3 | Indicador STANDBY (páginas 12, 23, 27) | 10 | Teclas VOLUME +/- (página 12) |
| 4 | Tecla CENTER/SIZE (páginas 16, 17) | 11 | Tecla MENU (página 11) |
| 5 | Teclas  /  /  /  (páginas 16, 17) | 12 | Tecla ENTER (página 11) |
| 6 | Tomas VIDEO 2 IN (página 10) | 13 | Tecla INPUT SELECT (página 12) |
| 7 | Conector RGB 2 IN (páginas 7, 8) | 14 | Tecla RESET (páginas 16–18) |

Control remoto

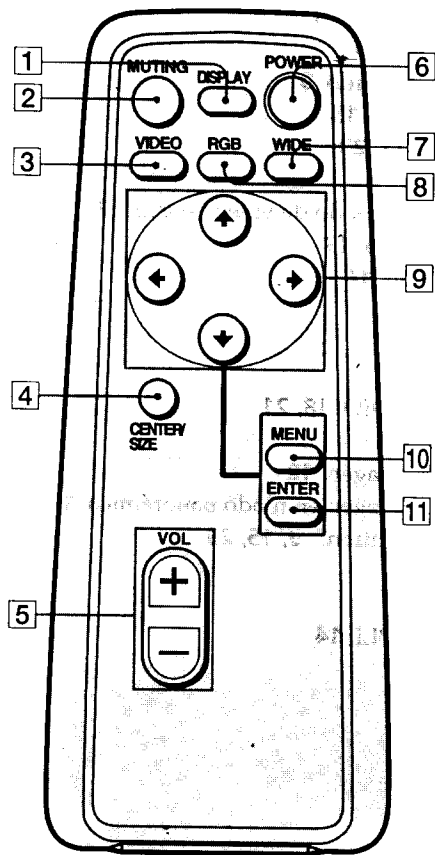

- 1 Tecla DISPLAY (página 13)
- 2 Tecla MUTING (página 13)
- 3 Tecla VIDEO (página 12)
- 4 Tecla CENTER/SIZE (páginas 16, 17)
- 5 Teclas VOL (volumen) +/- (página 12)
- 6 Tecla POWER (página 12)
- 7 Tecla WIDE (páginas 13, 15)
- 8 Tecla RGB (página 12)
- 9 Teclas $\uparrow/\downarrow/\leftarrow/\rightarrow$ (páginas 11, 16, 17)
- 10 Tecla MENU (página 11)
- 11 Tecla ENTER (página 11)

ES

Indice Alfabético

Ajuste

- de la nitidez de la imagen **17**
 - efecto de audio **22**
 - imagen **19**
 - imagen con elementos más detallados **20**
 - posición de la imagen **16**
 - sonido **21**
 - tamaño de la imagen **17**
 - temperatura del color **20**
- AJUSTE AUDIO 21**
- Ajuste **CENTRADO 16**
- Ajuste **TAMAÑO 17**
- AJUSTE VIDEO 19, 20**
- Area de visualización **5**
- ASPECTO 15**
- AUTO APAGADO 23**
- AV MEMORIA 19, 21**
- Cambio del idioma del menú **11**
- COMPLETO 14, 15**
- Computadora IBM PC/AT **7**
- Computadora Macintosh o compatible **8**
- Conexiones
- a una computadora **7, 8**
 - a una toma de CA **10**
 - a un equipo de video **10**
- Control remoto
- identificación de los componentes **31**
 - inserción de las pilas **11**
- DESPLAZAM V 15**
- FASE PUNTO 17**
- Efecto de audio **22**
- Filtro de aire **24**
- Eliminador de polvo **4**
- Frecuencia horizontal **9**
- Frecuencia vertical **9**
- FUERA DE RANGO EXPLORACION 9, 13**
- Identificación de los componentes **29**
- Indicador  (alimentación) **12, 27**
- Indicador **LAMP 25, 27**
- Indicador **STANDBY 12, 27**
- Instalación del monitor **5**

Lámpara

- parpadeo **27**
 - sustitución **25**
- Modo de imagen panorámica **13-15**
- Modo de usuario **9**
- Modo gráfico **9**
- Modo predefinido **9**
- NORMAL 14, 15**
- OPCION 11, 23**
- Plug & Play **9**
- Selección del modo de video/audio **18**
- Silenciamiento **13**
- SUBTITULO 14**
- Surround **22**
- S VGA 9, 15**
- VGA 9, 15**
- VIDEO/AUDIO 18, 21**
- Visualización
- de la imagen **12**
 - de la imagen en modo panorámico **13**
- "Wide Resolution" **9, 15, 29**
- XGA 9, 15**
- ZOOM 14**
- ZOOM AMPLI 14**